

BROSSERIE **FABRICANT FRANÇAIS**
thomas

Gamme raclettes



thomas



www.brosserithomas.com





Interieur / Extérieur **RACLETTES SOLS METAL**

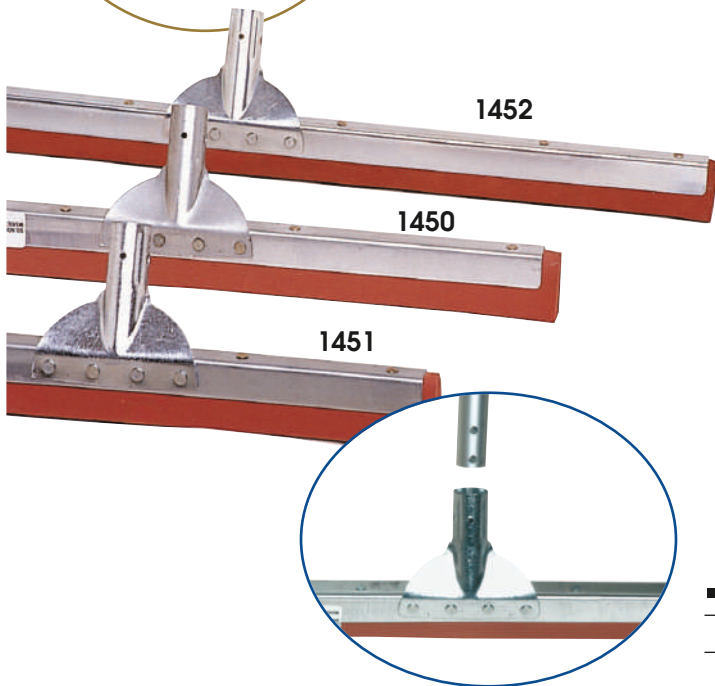

■ Industrie - Douille renforcée - "PRO"

RÉF.	DÉSIGNATION	LONGUEUR	
1451	Mousse caoutchouc rouge	45 cm	12
1450	Mousse caoutchouc rouge	55 cm	12
1452	Mousse caoutchouc rouge	75 cm	12

Manche recommandé : réf. 149 Bois 1,30 m - A vis bois 149E - 150 - 156
 " " : réf. 155 Aluminium 1,40 m

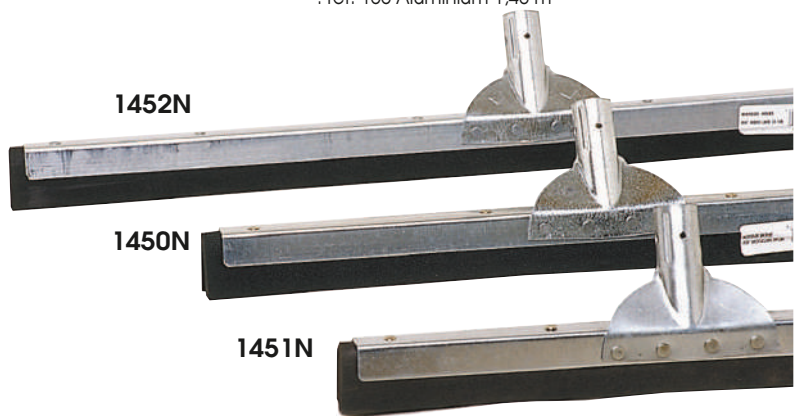

■ Industrie - Douille renforcée - "PRO"

RÉF.	DÉSIGNATION	LONGUEUR	
1451 N	Mousse caoutchouc noire	45 cm	12
1450 N	Mousse caoutchouc noire	55 cm	12
1452 N	Mousse caoutchouc noire	75 cm	12

Manche recommandé : réf. 149 Bois 1,30 m - A vis bois 149E - 150 - 156
 " " : réf. 155 Aluminium 1,40 m

■ Industrie - bois

RÉF.	DÉSIGNATION	LONGUEUR	
*1468	2 lames mousse noire Manche recommandé : réf. 149 Bois 1,30 m	Bois 50 cm	12
*1471	2 lames mousse noire Douille métal pour manche d.28mm code 151	Bois 1m	10

* Article non photographié

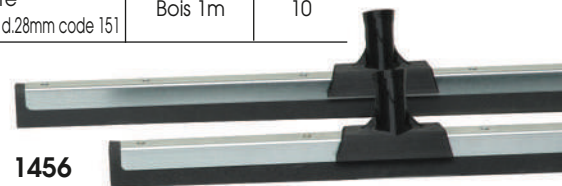

■ Industrie - Douille à vis + SCRAPPER "PRO"

RÉF.	DÉSIGNATION	LONGUEUR	
*1454	Mousse caoutchouc noire	45 cm	10
*1455	Mousse caoutchouc noire	55 cm	10
1456	Mousse caoutchouc noire	75 cm	10

pour manche à vis * Article non photographié

■ Industrie - Douille renforcée

RÉF.	DÉSIGNATION	LONGUEUR	
1434	Mousse noire	34 cm	12
1440	Mousse noire	44 cm	12
1460	Mousse noire	60 cm	12

Manche recommandé : réf. 149 Bois 1,30 m - A vis bois 149E - 150 - 156
 " " : réf. 155 Aluminium 1,40 m



■ Ménager - Douille vis plastique

RÉF.	DÉSIGNATION	LONGUEUR	
1460 CB	Mousse noire	60 cm	12
1440 CB	Mousse noire	44 cm	12
1434 CB	Mousse noire	34 cm	12

Manche recommandé : réf. 149E - 150 - 154 - 156 - 158 - 160

RACLETTES SOLS INTERCHANGEABLES

BROSSHYGIEN ALIMENTAIRE



■ Polypropylène - Mousse interchangeable

RÉF.	DÉSIGNATION	MONTURE	
5066N	Complète mousse noire	70 cm	10
5065N	Complète mousse noire	50 cm	10
5064N	Complète mousse noire	40 cm	10
*5069N	Rercharge mousse noire	70 cm	10/50
5068N	Rercharge mousse noire	50 cm	10/50
*5067N	Rercharge mousse noire	40 cm	10/50
5066B	Complète mousse blanche	70 cm	10
5065B	Complète mousse blanche	50 cm	10
5064B	Complète mousse blanche	40 cm	10
*5069B	Rercharge mousse blanche	70 cm	10/50
5068B	Rercharge mousse blanche	50 cm	10/50
*5067B	Rercharge mousse blanche	40 cm	10/50

Manches recommandés : réf. 5062 - 5063 - 5060
télescopique 5970 et 5975

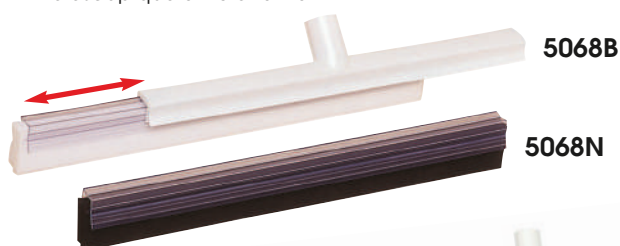

5070

5050

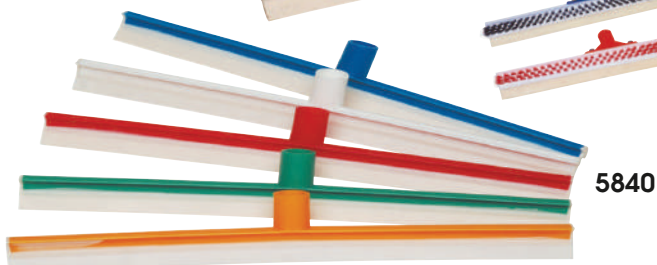
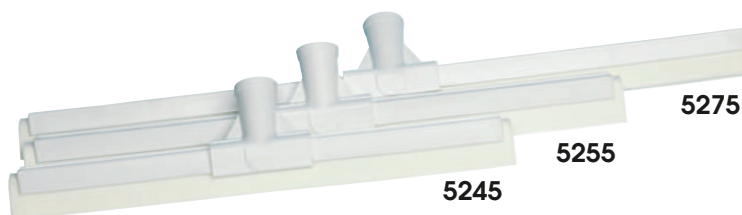
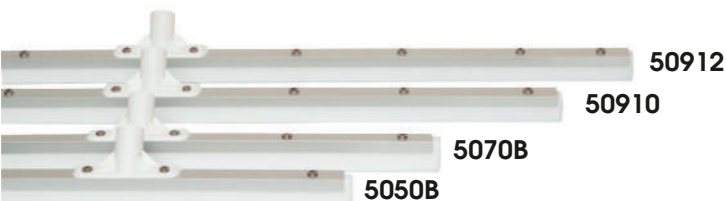

Codage couleur 40 cm - 50 cm - 70 cm
Voir page 51 à 65

■ Aluminium anodisé - Mousse interchangeable

RÉF.	DÉSIGNATION	MONTURE	
5070	Complète mousse noire	70 cm	10
5050	Complète mousse noire	50 cm	10
*70M	Rercharge mousse noire	70 cm	10/50
*50M	Rercharge mousse noire	50 cm	10/50
5070B	Complète mousse blanche	70 cm	10
5050B	Complète mousse blanche	50 cm	10
50910	Complète mousse blanche	1 m	4
50912	Complète mousse blanche	1,2 m	2
*70MB	Rercharge mousse blanche	70 cm	10/50
*50MB	Rercharge mousse blanche	50 cm	10/50

Manches recommandés : réf. 5062 - 5063 - 5060 Alimentaire
" " : réf. 154 - 158 Non Alimentaire
" " : télescopique 5970 et 5975

■ Monture propylène mousse blanche non interchangeable

RÉF.	DÉSIGNATION	MONTURE	
*5245	Raclette mousse blanche	45 cm	12
*5255	Raclette mousse blanche	55 cm	12
*5275	Raclette mousse blanche	70 cm	12

Manches recommandés : réf. 5062 - 5063 - 5060
télescopique 5970 et 5975

*Code couleur sur le manche sur demande

■ Lame élastomère - Raclette frottoir (utilisation sur sols lisses)

RÉF.	DÉSIGNATION	MONTURE	
*5500	Raclette blanche	50 cm	10
*5500V	Raclette douille verte	50 cm	1/10
*5700	Raclette blanche	70 cm	10
5700B	Raclette douille bleue	70 cm	1/10
5550	Raclette frottoir	50 cm	10
5550B	Raclette frottoir bleue	50 cm	1/10
5550R	Raclette frottoir rouge	50 cm	1/10

Autres coloris : voir page 71

Manches recommandés : réf. 5062 - 5063 - 5060 Alimentaire
et télescopique 5970 et 5975

■ Raclette monobloc élastomère

RÉF.	DÉSIGNATION	MONTURE	
5840	Monobloc polypro élastomère	40 cm	1/10
5850	Monobloc polypro élastomère	50 cm	1/10
5870	Monobloc polypro élastomère	70 cm	1/10

Codage couleur : voir page 51 à 65

* Articles non photographiés





Intérieur / Extérieur

RACLETTES VITRES

PROFESSIONNELLES INTERCHANGEABLES



1700



1263



605

635

645M

1525

1535

1545

■ Inox professionnelles interchangeables

RÉF.	DÉSIGNATION	MONTURE	
1525	Complète	25 cm	24
1535	Complète	35 cm	24
1545	Complète	45 cm	24

Manches télescopiques recommandés : réf. 2006 - 2007 - 2007B
2000 - 2001 - 2003 - 2008 Pages 36 et 37

■ Seau plastique

RÉF.	DÉSIGNATION	MONTURE	
1700	Rectangulaire - 560 x 610 x 355 gradué avec roulettes à monter et grille pour mouilleur	22 litres	1/5
1700SF	Seau code 1700 avec étiquette Gencod	22 litres	2
1263	Seau rectangulaire 422 x 233 x 215	13 litres	6

■ Mouilleurs

RÉF.	DÉSIGNATION	MONTURE	
605	Complète Textile microfibre	25 cm	25
635	Complète Textile microfibre	35 cm	15
645 M	Complète Textile microfibre	45 cm	10
*605 R	Recharge Textile microfibre	25 cm	25
*635 R	Recharge Textile microfibre	35 cm	25
*645 R	Recharge Textile microfibre	45 cm	25

* Articles non photographiés

Manches télescopiques recommandés : réf. 2006 - (2007+2007B)
- 2000 - 2001 - 2003 - 2008 Pages 36 et 37

■ Accessoires Gamme Inox

RÉF.	DÉSIGNATION	MONTURE	
1550	Poignée inox		10/100
1546	Barrette la pièce	45 cm	10
1536	Barrette la pièce	35 cm	10
1526	Barrette la pièce	25 cm	10
1547	Caoutchouc la pièce	45 cm	10
1537	Caoutchouc la pièce	35 cm	10
1527	Caoutchouc la pièce	25 cm	10

* colisage sachet - Article non photographié

■ Gamme Ettore - Laiton

RÉF.	DÉSIGNATION	MONTURE	
42004	Manche télescopique	2 x 0,60 m	6
1144	Barrette + caoutchouc	45 cm	12
1147	Caoutchouc	45 cm	12
1135	Barrette + caoutchouc	35 cm	12
1137	Caoutchouc	35 cm	12
1339	Poignée		12
187	Grattoir complet lame interchangeable	80 mm	1/250
187SF	Grattoir complet lame interchangeable avec cavalier Gencod	80 mm	10
188	Boîte recharge 10 lames pour 187 et 187SF	80 mm	1/100
189	Grattoir complet bimatière lame interchangeable	150 mm	1/100
190	Boîte recharge 25 lames grattoir 189	150 mm	1/20



42004

Présentation
Raclette montée
Gamme Laiton



1147

1144

1339

189

1137

187SF

187

188



■ **Inox professionnelles interchangeables**
Présentation avec cartonnnette

RÉF.	DÉSIGNATION	MONTURE	
1525SF	Raclette Complète + cartonnnette	25 cm	12
1535SF	Raclette Complète + cartonnnette	35 cm	12
1545SF	Raclette Complète + cartonnnette	45 cm	12
* 1527B	Lot de 3 Caoutchouc	25 cm	10*/50
1537B	Lot de 3 Caoutchouc	35 cm	10*/50
* 1547B	Lot de 3 Caoutchouc	45 cm	10*/70

* colisage sachet - Article non photographié

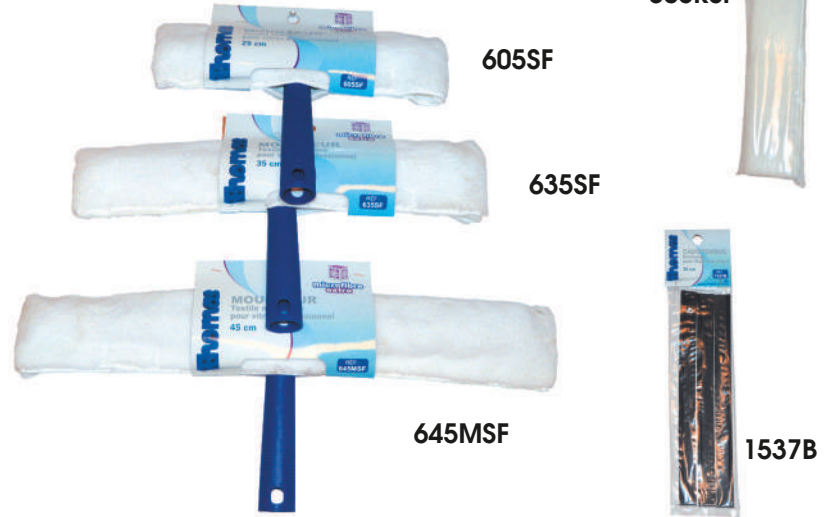

■ **Mouilleurs** Présentation avec cartonnnette

RÉF.	DÉSIGNATION	MONTURE	
605SF	Mouilleur Complet	25 cm	5*/25
635SF	Mouilleur Complet	35 cm	5*/25
645MSF	Mouilleur Complet	45 cm	5*/25
605RSF	Recharge Textile	25 cm	10*/50
635RSF	Recharge Textile	35 cm	10*/50
645RSF	Recharge Textile	45 cm	10*/50

* colisage sachet

■ **Raclettes vitres ménage**

RÉF.	DÉSIGNATION	MONTURE	
625	1 lame caoutchouc. Réglable	25 cm	12
634	1 lame caoutchouc. Réglable	35 cm	12
1555	1 lame caoutchouc.	25 cm	12

■ **Raclettes - Eponges**

RÉF.	DÉSIGNATION	MONTURE	
621	Caoutchouc / Éponge	21 cm	12
622	Caoutchouc / Éponge avec manche 2 x 0,80 m	21 cm	12
6335	Caoutchouc / Éponge tête orientable avec manche avec manche télescopique 1,6 m	25 cm	6

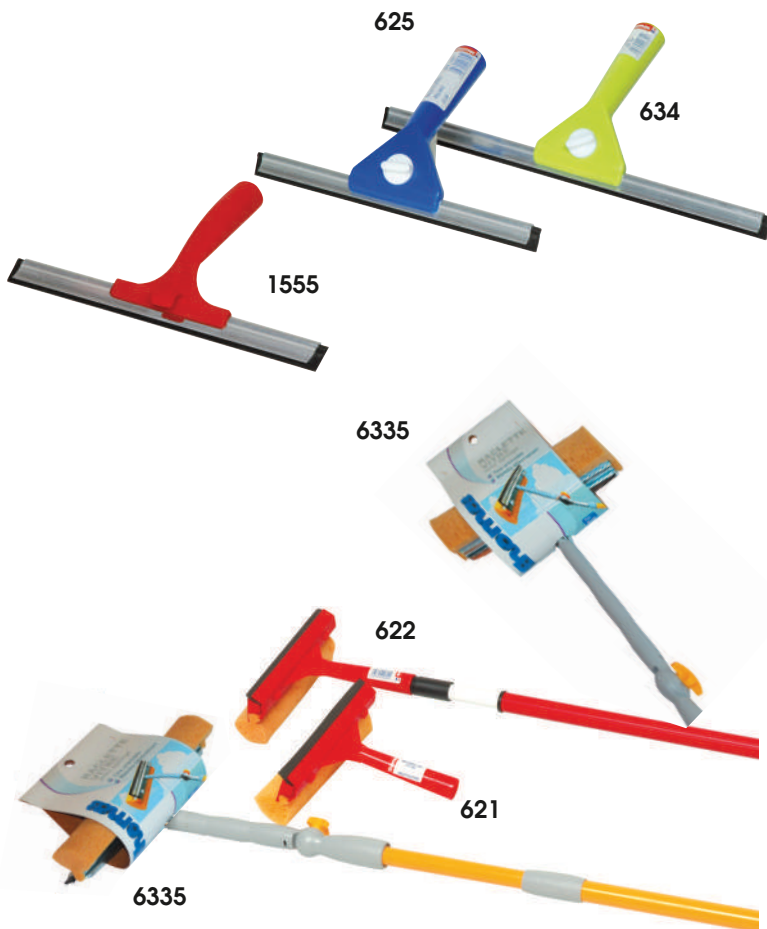

■ **Raclette salle de bain**

RÉF.	DÉSIGNATION	MONTURE	
1560	Raclette salle de bain - carrelage	25 cm	12



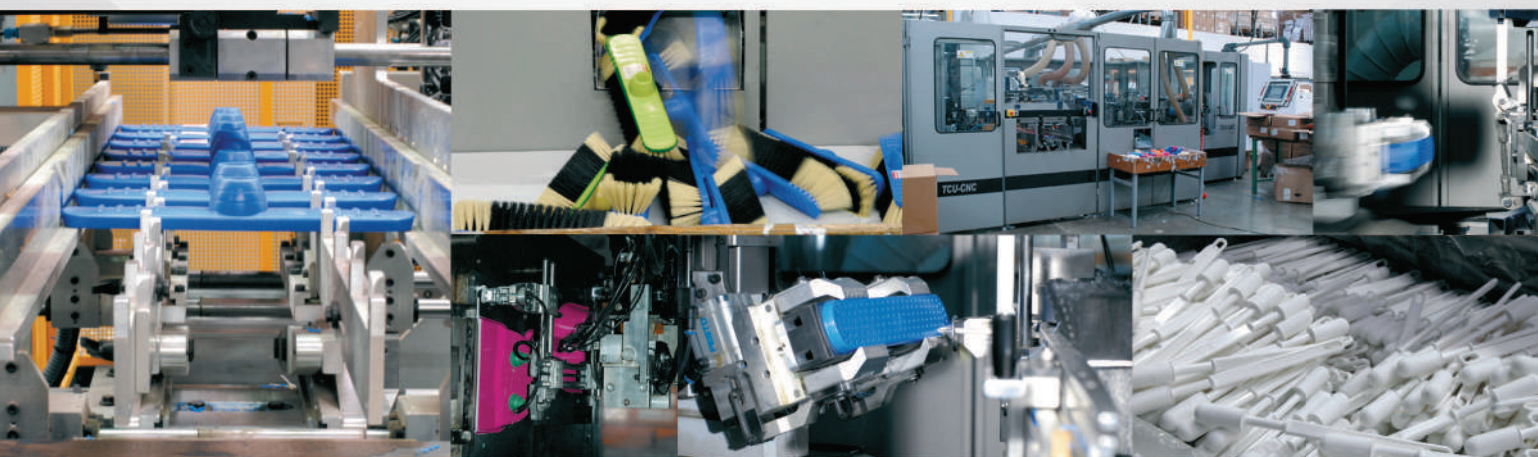

BIROSSE
FABRICANT FRANÇAIS
thomas



Le Réseau Cocci
 03 89 72 05 35
 courrier@lereseaucocci.fr