

BROSSERIE **thomas**

FABRICANT FRANÇAIS

Catalogue Général



thomas



www.brosseriethomas.com



Sommaire

Collection : articles de brosseerie et accessoires ménagers



Gamme Classique
 Page 4 à 13



Brosses techniques
 Page 37 à 41



Gamme Nature
 Page 14 et 15



Gamme pro
 Page 44 à 50



Gamme Ergotouch
 Page 16 et 17



Gamme alimentaire
 Page 51 à 66



Toutes surfaces et sanitaires
 Page 18 à 26



Accessoires
 Page 67 à 74



Dépoussiérage
 Page 27 à 31



Gamme à peindre
 Page 75 à 83



Raclettes
 Page 32 à 35



Tapis et grattes pieds
 Page 84 à 89



**Monture
 recyclé**



**Gamme
 Brosshygien**



**Fibre
 recyclé**



ISO 9001

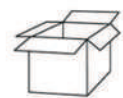

Colisage



**Bois, fibre naturelle
 et animal**



FSC



**Vente sur stock
 disponible**



Coco évolution

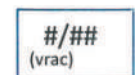

**2 conditionnements
 possibles**



Intérieur

SOLS LISSES



■ Balais droits - Douille vis

RÉF.	DÉSIGNATION	MONTURE	
202	Soies de Chine grises S/45	Vernis acajou	10
204	Soies de Chine noires S/45	Vernis acajou	10
206	Soies de Chine noires bicolore S/50	Vernis acajou	10



■ Balai droit Gamme NATURE - Douille à vis

RÉF.	DÉSIGNATION	MONTURE	
9125	Soies de Chine noires moustache Soie de chine blonde Cavalier gamme NATURE	Vernis mat nature Bois certifié FSC 100%	6



9125



3325



3340



3330



■ Gamme performante - Douille vis intégrée

RÉF.	DÉSIGNATION	MONTURE	
3325	Vinyl fleuré divers coloris	Façon hêtre	10
3330	Soies de Chine grises S/45	Façon hêtre	10
3340	Crin synt. mélange "moustache"	Façon hêtre	10

Manches recommandés : 150 - 154 - 152 - 156 - 158 - 160 - 1499 - 1500 - 2005 - 2006 - manche bois à vis

SOLS LISSES

Intérieur



■ Balais 1/2 tête intérieur

RÉF.	DÉSIGNATION	MONTURE		
234	Soies de chine marron S/60	Vernis acajou		5
238	Soies de Chine noires bicolore S/50	Vernis acajou		5

234



238



236



226



221



RÉF.	DÉSIGNATION	MONTURE		
221	Soies de Chine grises S/45	Vernis acajou		5
226	Soies de Chine noires S/45	Vernis acajou		5
236	Soies de Chine noires S/52	Vernis acajou		5

■ Gamme performante - Douille vis intégrée

RÉF.	DÉSIGNATION	MONTURE		
3700	Crin synt. mélange "moustache"	Façon hêtre		5
3650	Soies de Chine grises S/45	Façon hêtre		5
3600	Soies de Chine noires S/52	Façon hêtre		5

3700



3600



3650



Manches recommandés : 150 - 154 - 156 - 158 - 160 - 1499 - 1500 - 2005 - 2006 - manche bois à vis



Intérieur

SOLS LISSES

GAMME COULEUR

■ Balais couleur antichoc

RÉF.	DÉSIGNATION	MONTURE	
2702	Vinyle fleuré moustache	Couleur	10



■ Balais 1/2 tête intérieur

RÉF.	DÉSIGNATION	MONTURE	
2885	Crin synt. entouré PET	Couleur	5



■ Balais couleur antichoc

RÉF.	DÉSIGNATION	MONTURE	
2706	Crin synthétique noir moustache	Couleur	10



■ Balais droits intérieur

RÉF.	DÉSIGNATION	MONTURE	
2527	Vinyle couleur fleuré "gondole" S/63	Couleur	15
2852	Vinyle fleuré super S/63	Couleur	10
2856	Crin super "moustache"	Couleur	10
2850	Vinyle fleuré	Couleur	10



■ Balais d'intérieur 29 cm ovoïde

RÉF.	DÉSIGNATION	MONTURE	
2758	Vinyle fleuré "moustache" super 285 mm S/63	Couleur	10
2756	Crin synt. super "moustache" 285 mm S/53	Couleur	10
2750	Vinyle fleuré couleur 285 mm S/53	Couleur	10



Manches recommandés : 152 - 154 - 150 - 158 - 160 - 1499 - 1500 - 2005 - 2006 - manche bois à vis - Coloris assortis

SOLS IRRÉGULIERS



GAMME COULEUR

Balais fibres

RÉF.	DÉSIGNATION	MONTURE	
2535	Coco super "moustache"	Couleur	10
2536	Coco super renforcé	Couleur	10

2540



2860



2535



2536

RÉF.	DÉSIGNATION	MONTURE	
2540	Fibre dure "sol ciment"	Couleur	10
2860	Spécial "tapis moquette"	Couleur	10

Manches recommandés : 154 - 150 - 158 - tous manches à vis



Extérieur

SOLS RUGUEUX

2530



RÉF.	DÉSIGNATION	MONTURE	
2530	Fibre dure "sol ciment" GM 31 cm	Couleur	10

RÉF.	DÉSIGNATION	MONTURE	
2529	Fibre rigide "passe partout" 25 cm	Couleur	15



2529

Manches recommandés : 152 - 154 - 150 - 158 - 160 - 1499 - 1500 - 2005 - 2006 - manche bois à vis - Coloris assortis



Intérieur / Extérieur **SOLS IRRÉGULIERS**

GAMME PERFORMANTE

Douille vis intégrée

Monture monobloc

Plastique hygiénique pour tous manches à vis

29 cm



■ Gamme performante - Douille vis intégrée

RÉF.	DÉSIGNATION	MONTURE	
3310	Coco extra renforcé entouré synthétique couleur	Façon Hêtre	25

■ Fibre mi-dure

RÉF.	DÉSIGNATION	MONTURE	
3320	FIBREPET sol ciment	Façon Hêtre	25
3306	Fibre naturelle "bassine" sol ciment	Façon Hêtre	25

■ Gamme performante - Douille vis intégrée

RÉF.	DÉSIGNATION	MONTURE	
3300	Coco extra	Façon Hêtre	25
3305	Coco extra zébré synthétique	Façon Hêtre	25



■ Coco évolution

RÉF.	DÉSIGNATION	MONTURE	
3315	fibres de bouteilles recyclées	29 cm Douille vis	30



■ Bois - Douille vis

RÉF.	DÉSIGNATION	MONTURE	
101D	Coco	Douille vis	30
100	Coco plat	ø 23 mm sans douille	50



■ Gamme nature

présentation cavalier gencod

RÉF.	DÉSIGNATION	MONTURE	
9120	Mélange Madagascar fibres naturelles végétales	Bois verni mat douille vis certifié FSC 100%	6
9110	Fibres naturelles coco moustache renfort Bassine noir	FSC 100%	6



**38 cm**

GAMME PERFORMANTE
Douille vis intégrée
Monture monobloc
plastique hygiénique pour tous
manches à vis



287



275



■ Fibre extra souple

RÉF.	DÉSIGNATION	MONTURE	RECYCLED	BOXES
287	Soies de Chine grises S/50	Façon Hêtre		20
275	Mélange crin synthétique	38 cm		20

271



■ Fibre demi-dure "sol-Ciment"

RÉF.	DÉSIGNATION	MONTURE	RECYCLED	BOXES
271	PET noir "sol ciment"	Façon Hêtre		15
		38 cm		

■ Monture bois douille vis

RÉF.	DÉSIGNATION	MONTURE	RECYCLED	BOXES
281	Soies de Chine grises S/57	40 cm		20
*283	Soies de Chine marrons S/63	42 cm		20

* Article non photographié

■ Gamme nature

présentation cavalier gencod

RÉF.	DÉSIGNATION	MONTURE	RECYCLED	BOXES
9115	Fibres naturelles coco moustache renfort Bassine noir	38 cm Bois verni certifié FSC 100%		10



3318



■ Coco évolution

RÉF.	DÉSIGNATION	MONTURE	RECYCLED	BOXES
3318	fibres de bouteilles recyclées	38 cm Douille vis		6

276



■ Fibre souple

RÉF.	DÉSIGNATION	MONTURE	RECYCLED	BOXES
276	Coco naturel renfort moustache	Façon Hêtre		15
		38 cm		

284



■ Fibre dure - douille inclinée à vis

RÉF.	DÉSIGNATION	MONTURE	RECYCLED	BOXES
284	Fibre dure verte	Façon Hêtre		15
		38 cm		

281



9115





GROS TRAVAUX

SOLS RUGUEUX

133



132



128



■ Balais cantonnier 31 cm

RÉF.	DÉSIGNATION	MONTURE		
133	Fibre blanche dure et plus de résistance température	Bois		12
132	PET couleur rouge	Douille métal renforcé		12
128	PET rouge avec tôle acier montée	Douille métal renforcé		10

Manche recommandé : réf. 151 page 37

■ Balai cantonnier 40 cm

RÉF.	DÉSIGNATION	MONTURE BOIS		
129	PET couleur rouge	Douille métal renforcé		12

Manche recommandé : réf. 151 page 37

■ Balai cantonnier 31 cm

RÉF.	DÉSIGNATION	MONTURE BOIS		
130	Piassava naturel	Douille métal renforcé		12

Manche recommandé : réf. 151 page 37

129



130



■ Balais Miquet - douille à vis

RÉF.	DÉSIGNATION	MONTURE		
138	Bimatière PET vert fort + bassine intérieure	Bois laqué Douille vis		25
135	Piassava "bassine noire"	Bois laqué Douille vis		25
9135	Fibre "bassine naturelle" S/120 Gamme Nature	Bois verni mat Nature certifié FSC 100%		6

138



135



9135



Manches pour douilles métal renforcé : réf. 151 ø 28 page 37

Tous manches pour douilles à vis réf 135, 138 et 9135 :

réf. 149 E - 154 - 156 - 158 - 160 - 1499 - 1500 - 2005 - 2006 - 150 page 36/37



140



141



148

■ Gamme nature



RÉF.	DÉSIGNATION	MONTURE	
9130	Fibre végétale naturelle bassine présentation cavalier 29 cm	Bois verni mat Nature certifié FSC 100%	6

Manches recommandés réf 150, 156, 149E et autres manches à vis page 37

■ Paille de riz

RÉF.	DÉSIGNATION	MONTURE	
140	Balai fibre dure	Manche télescopique	12
144	Pleine paille 4 fils	Poire roulée	10
148	Pleine paille 6 fils super	Poire roulée	10
141	Pleine paille 5 fils	Poire roulée	10
1410	Paille Lem 6 fils	FSC	10

réf 144-148-141 manche intégré avec trou de suspension ø 11



9130



164

■ Balais bouleau voirie

RÉF.	DÉSIGNATION	MONTURE	
164	Synthétique	Poire plastique	20
*146	Végétal	Bout lié	10

Manches recommandés réf 151 ø 28 mm et Alu 154B pages 37
* Article non photographié



3905



3904

■ Balais fibre dure avec douille "scraper" à vis montage bois

RÉF.	DÉSIGNATION	MONTURE	
3904	Fibre dure bicolore	Bois 38 cm	10
3905	Fibre dure bicolore	Bois 50 cm	4

Tous manches à vis





GAMME PERFORMANTE
Douille vis intégrée
Monture monobloc plastique hygiénique



■ **Coco évolution**



RÉF.	DÉSIGNATION	MONTURE	♻️	📦
3245	fibres de bouteilles recyclées	45 cm Douille vis	♻️	4

■ **Balai douille inclinée pour manche à vis**

RÉF.	DÉSIGNATION	MONTURE	♻️	📦
3945	Coco naturel renfort moustache	Façon Hêtre	♻️	4
3950	PET Fibre dure	45 cm	♻️	4

■ **Balai douille inclinée pour manche à vis**

RÉF.	DÉSIGNATION	MONTURE	♻️	📦
296	Soies de chine S/57 balayage très fin	Façon Hêtre 60 cm	♻️	8

Manches recommandés : 149E - 154 - 156 - 158 - 1499 - 1500 - 160 - 2006 - 5060



Pour manche cantonnier bois
réf. : 151 - Ø 28 mm

60 cm

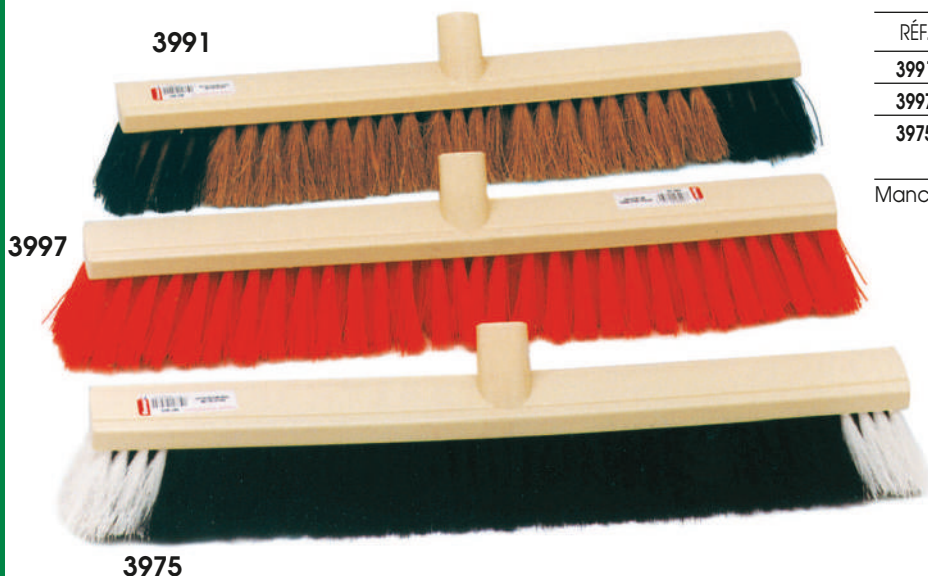

■ **Balais Industrie Professionnels**
Douille inclinée

RÉF.	DÉSIGNATION	MONTURE	♻️	📦
3991	Coco naturel "renfort moustache"	Façon Hêtre	♻️	6
3997	Fibre dure rouge	Façon Hêtre	♻️	6
3975	Mélange crin synthétique noir souple "renfort moustache"	Façon Hêtre	♻️	6

Manche recommandé : réf. 151 ø 28 mm.



BALAIS INDUSTRIE

TRES GRANDES SURFACES
Pour manche cantonnier bois
réf. : 151 - Ø 28 mm page37



60 cm

295



297



291



3291

■ Coco évolution



RÉF.	DÉSIGNATION	MONTURE BOIS	
3291	fibres de bouteilles recyclées	60 cm Douille résine de synthèse pour manche cantonnier	6

■ Balais Professionnels Douille métal inclinée bois

RÉF.	DÉSIGNATION		LONGUEUR	
293	PET rouge super		100 cm	1/6
290	Coco naturel		100 cm	1/6

293



290



80 cm

289



100 cm



120P



120 cm

120C



70R



■ Renfort

RÉF.	DÉSIGNATION	MONTURE	
70R	Renfort pour balais 60 à 120 cm	acier galvanisé	1/12

■ Balais Professionnels Douille métal inclinée

RÉF.	DÉSIGNATION		LONGUEUR	
120P	PET rouge super		120 cm	1/6
120C	Coco naturel		120 cm	1/6





Balayette
manche long

Ref : 9145
45 cm



Fibres naturelles
coco moustache



Balayette
manche court

Ref : 9140
29 cm



Fibres naturelles
coco moustache

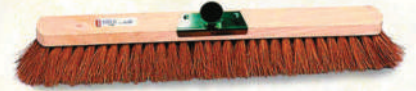

Balai

Ref : 291
60 cm



Fibres naturelles
coco



Douille métal

Manche cantonnier ref.151 recommandé



Balai

Fibres naturelles
coco moustache

Ref : 9110
29 cm



Balai à
pousser

Fibres naturelles

Ref : 9130
29 cm



Manche

Ø 28 pour
douille métal
et industrie

Ref : 151
1,40 m



Manche

Ø 24 avec
embout vis
et attache

Vernis acajou

Ref : 1500
1,30 m



Manche

Ø 24 avec embout
vis et attache

Ref : 1499



Balai
pleine paille

5 fils

Ref : 1410



Usage recommandé



intérieur
extérieur



usage
intérieur



fibres
souples



fibres
médies

Les produits portés
sont agréés FSC et de



... bien gérées et matériaux naturels un environnement préservé



Brosse à légumes

Ref : 9152
13 cm



Fibres naturelles renforcées



Brosse à vaisselle

Ref : 9155



Bois naturel
fibres naturelles renforcées



Brosse à mains

Ref : 9151



Fibres naturelles renforcées



et dureté des fibres :



usage intérieur



usage extérieur



fibres médium



fibres dures

et ces symboles de fabrication française



Balai

Ref : 9125
29 cm



Fibres soie de Chine renforcées moustache



Lave pont

Ref : 9153



Fibres naturelles renforcées



Frottoir

Ref : 9154
29 cm



Fibres naturelles renforcées



Balai

Ref : 9135



Fibres «bassine naturelles»



Balayette

Manche bois naturel

Fibres soie de Chine renforcées moustache

Ref : 9146



Pelle métal zingué

Manche bois naturel

Ref : 329



Plumeau autruche super «PRO»

Manche bois

Ref : 734



Goupillon

Manche bois naturel

Flexible avec ressort intégré

Fibre naturelle crin de cheval renforcé

Ref : 9147





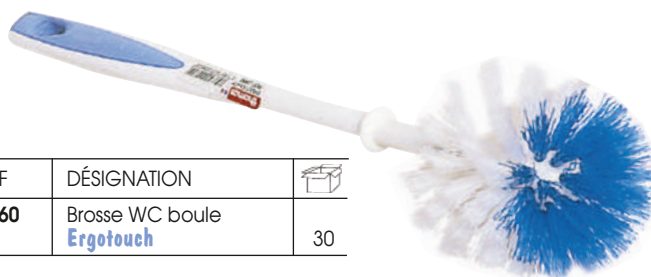

ERGOTOUCH

MONTURE POLYPRO BLANC AVEC RENFORT ELASTOMERE BLEU - INJECTION BI-MATIERE



REF	DÉSIGNATION	
2960	Brosse WC boule Ergotouch	30





REF	DÉSIGNATION	
2950	Brosse à main Ergotouch fibre Blanche tête renforcée bleue	6

REF	DÉSIGNATION	
2965	Combiné sanitaire rond brosse Ergotouch	12

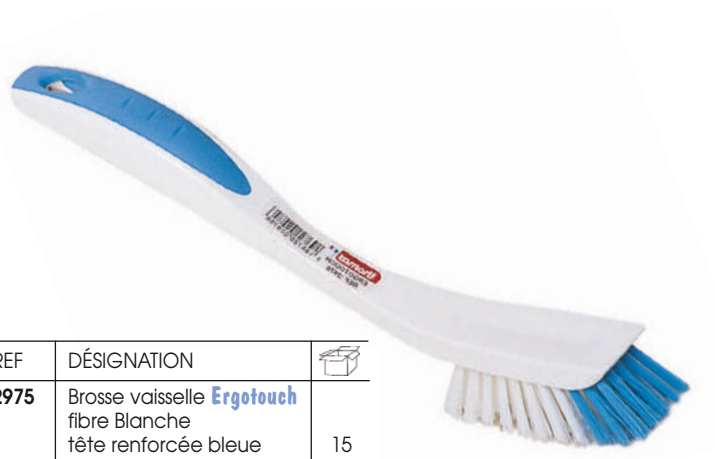
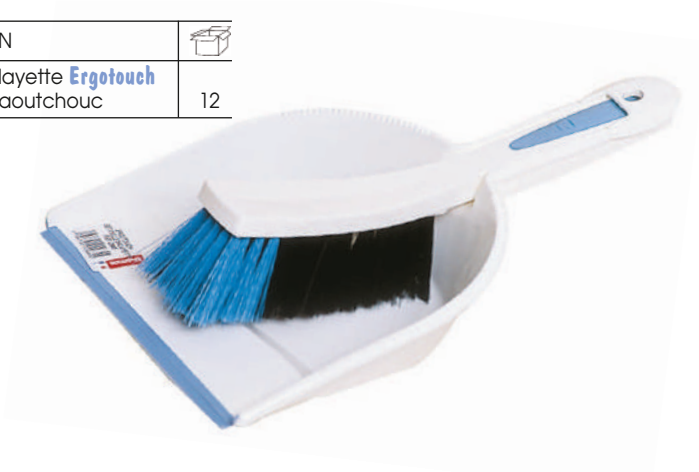

REF	DÉSIGNATION	
2985	Set pelle balayette Ergotouch Pelle bord caoutchouc	12



REF	DÉSIGNATION	
2975	Brosse vaisselle Ergotouch fibre Blanche tête renforcée bleue	15



REF	DÉSIGNATION	
2980	Balayette Ergotouch Fibre souple Noire moustache bleue	12

ERGOTOUCH

MONTURE POLYPRO BLANC AVEC RENFORT ELASTOMERE BLEU - INJECTION BI-MATIERE



Présentation cavalier Ergotouch

REF	DÉSIGNATION	
2941	Balai Ergotouch fibre noire dure	10



Présentation cavalier Ergotouch

REF	DÉSIGNATION	
2926	Balai Ergotouch fibre souple Bleue fleurée super	10



Présentation cavalier Ergotouch

REF	DÉSIGNATION	
2916	Balai Ergotouch Fibre souple noire renfort fibre bleue	10



Présentation cavalier Ergotouch

REF	DÉSIGNATION	
2946	Frottoir Ergotouch anti-chocs fibre blanche avec moustache de renfort bleue	10



Présentation cavalier Ergotouch

REF	DÉSIGNATION	
2936	Balai Ergotouch coco moustache Bleue	10



REF	DÉSIGNATION	
160	Manche Ergotouch 1,30 m embout vis - attache tournante Acier revêtu élastomère antiglisse	10

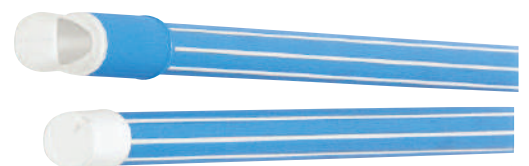



TOUTES SURFACES

LAVAGE

■ Laveponte gamme performante Douille vis intégrée

RÉF.	DÉSIGNATION	MONTURE	
3400	Polypropylène	Façon hêtre	20
3405	Stabilisé - PP blanc	Façon hêtre	6

3400



3405



■ Frottoirs gamme performante Douille vis intégrée

RÉF.	DÉSIGNATION	MONTURE	
455	Stabilisé - PP blanc	Façon hêtre 38 cm	20
3452	Stabilisé - PP blanc	Façon hêtre 30 cm	6

455



3452



■ Frottoirs bois gamme Nature présentation cavalier gencod

RÉF.	DÉSIGNATION	MONTURE	
9154	Mélange fibres végétales naturelles Bois verni 29 cm - Douille à vis	Bois verni mat certifié FSC 100%	6



9154



■ Gamme couleur douille vis intégrée Coloris assortis

RÉF.	DÉSIGNATION	MONTURE	
2710	Nylon - PP blanc	Antichoc 29 cm	6
2720	Frottoir 285 mm - PP blanc S/30	Douille à vis	10

2720



2710



■ Laveponte montage bois

RÉF.	DÉSIGNATION	MONTURE	
8300	Mélange fibres végétales renforcées	Bois foncé Douille vis	6

8300



9153



■ Laveponte gamme Nature présentation cavalier gencod

RÉF.	DÉSIGNATION	MONTURE	
9153	Fibres naturelles renforcées	Bois verni mat certifié FSC 100%	6



Manches recommandés : 150 - 154 - 156 - 158 - 160 - 2005 - 2006 - 149E - 1499 - 1500

LE NETTOYAGE SYSTEME A PLAT

LAVAGE - DEPOUSSIERAGE

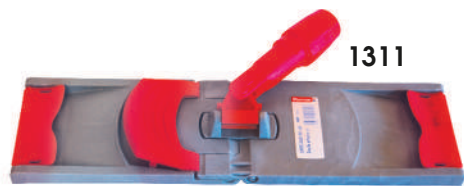

1311

■ Support lavage à plat "PRO" 40 cm

RÉF.	DÉSIGNATION	
1311	Support de lavage à plat 40 cm pour système languette (double picot meilleure accroche) voir p.78 Utilisation avec manche code 155	6

■ Set complet lavage pro double seau

RÉF.	DÉSIGNATION	MONTURE	
7813	Double seau + essoreur vertical + balai lave à plat et frange avec manche en 3 parties	Carton imprimé	1/palette de 24 sets



7813

■ Balai pliant, douille pivotante à vis 360° Monture articulée 38 x 9 cm

RÉF.	DÉSIGNATION	
1280	Set lave-sol monture + housse lavage	5
1277	Set lave-sol avec manche télescopique 2 x 0,80 m + housse lavage	10
1278	Housse lave-sol coton - Polyester	10
1281	Set lave-sol et dépeussierage microfibras monture et housse microfibre extra	5
1282	Housse lave-sol et dépeussierage microfibras extra	10

7807



1277



7808



7810 et 7811
+ 7807



Manche telescopique

1 monture pour deux utilisations - Présentation avec cartonnnette
Lavage - Dépoussierage - Franges lavables en machine



1280



1278



1281



1282





TOUTES SURFACES

INTERIEUR

LAVE-SOLS

■ Seau - essoreur

RÉF.	DÉSIGNATION	MONTURE	
7801	Seau 12 litres	Bleu	12
7802	Essoreur	Blanc	12/24



7802

7801



■ Franges

RÉF.	DÉSIGNATION	MONTURE	
1256	Frange coton 150 grs	à vis	20
1258	Frange coton 220 grs	s'adapte sur	24
1260	Frange microfibre pro	manches réf 152-154-158-160-2006	24
1268	Frange synthétique		24
71256	Lot de 2 franges coton 120g	149E-150-156	25

Présentation sous sachet imprimé

■ Frange faubert microfibre "pro"

Utilisation avec presse sur chariot ou seau essoreur

RÉF.	DÉSIGNATION	MONTURE	
1240	Microfibre bicolore 250 grs	s'adapte sur manches à vis	6

Présentation sachet imprimé

1256



1255



1258S



1263

■ Seau rectangulaire multi usages

RÉF.	DÉSIGNATION	MONTURE	
1263	Seau rectangulaire	13 Litres	6

10 S



■ Seau rond 10 litres souple Pro

RÉF.	DÉSIGNATION	MONTURE	
10 S	plastique anse métal	Bleu/Rouge	5
10 S BLANC	plastique anse métal	Blanc	5

Existe aussi en

■ Rond Super renforcé 14 litres

RÉF.	DÉSIGNATION	MONTURE	
1258 S	Seau	Couleur noire	10
1255	Essoreur	Couleur anis	10/50
1254	Ensemble complet seau essoreur + manche + frange	Coilsage par 20 composé de : - 2 colis réf 1258S - 2 colis ref 1255 - 1 colis ref 1256 - 1 colis ref 152	20

1265



1264

■ Seau roulette Aquapress

RÉF.	DÉSIGNATION	MONTURE	
1264	Seau pro à roulettes	15 Litres	10
1265	Essoreur pour seau 1264		10/40

TOUTES SURFACES INTERIEUR LAVE-SOLS



■ Seau laveur 12 litres professionnel **MERY**

RÉF.	DÉSIGNATION	
1245/11	Set Complet : seau + essoreur + frange 220 gr. ref 1246 + manche ref 1272	12
1270/11	Seau 12 litres rouge	6
1269/11	Essoreur	12/36



■ Seau laveur 14 litres professionnel **MERY**

RÉF.	DÉSIGNATION	
1245	Set Complet : seau + essoreur + frange réf. 1246 + manche réf. 1272	12
1270	Seau 14 litres gris	6
1269	Essoreur	12/36



■ Franges

RÉF.	DÉSIGNATION	MONTURE	
MERY 1246	Frange coton 220 gr avec adaptateur pour ref 152 -154 -158	Embout hexagonal + adaptateur système à vis pour manche à vis	24
MERY 1246/25	Frange coton 250 gr avec adaptateur pour ref 152 -154 -158		20
MERY M422.06	Frange microfibre LILAS	pour manche à vis	24



■ Seau laveur BI-BAC "PRO"

RÉF.	DÉSIGNATION	MONTURE	
7810	Seau bi-bac	2 x 7 L	10
7811	Essoreur vertical	pour lavage à plat	6
7812	Essoreur standard	pour franges	8

Code 7810 et 7811 compatible lavage pro code 1311 + frange (p 78)



■ Lavage à plat douille à vis pour seau bi-bac Présentation Cavalier Gencod

RÉF.	DÉSIGNATION	
7807	Support lavage à plat avec frange microfibre	6
7808	Frange microfibre pour réf 7807	12



■ Set complet lavage pro double seau

RÉF.	DÉSIGNATION	MONTURE	
7813	Double seau + essoreur vertical + balai lave à plat et frange avec manche en 3 parties	Carton imprimé	1/palette de 24 sets



7813



■ Manche aluminium embout hexagonal **MERY**

RÉF.	DÉSIGNATION	
1272	Manche aluminium 1,30 m	12
*1273	Manche aluminium 1,40 m	12

* Article non photographié





SERPILLIÈRES

LAVAGE / ESSUYAGE



7720



726



787

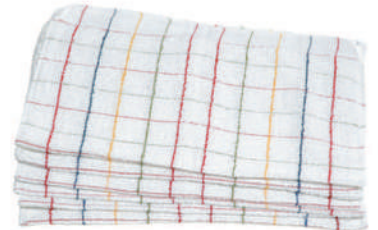

722



723



724



789



7721



7722



7726



7727

■ Serpillières Conditionnement sans Gencod

RÉF.	DÉSIGNATION	DIMENSIONS	
7720	Serpillière tradition écru	50 x 60 cm	60
726*	Serpillière tradition écru	50 x 100 cm	30
787*	Serpillière gaufrée blanche	50 x 100 cm	30
722	Serpillière bouclette couleur	50 x 60 cm	60
723	Serpillière ultra absorbante non tissée	50 x 60 cm	50

■ Lavettes Conditionnement sans Gencod

RÉF.	DÉSIGNATION	DIMENSIONS	
724	Lavette couleur absorbante non tissée	40 x 38 cm	120
789	Lavette cotton gaufrée blanche	70 x 30 cm	100

■ Serpillières Conditionnement vrac avec Gencod

RÉF.	DÉSIGNATION	DIMENSIONS	
7721	Serpillière tradition écru	50 x 60 cm	60
7722	Serpillière bouclette couleur	50 x 60 cm	60
7726*	Serpillière tradition écru	50 x 100 cm	30
7727*	Serpillière gaufrée blanche	50 x 100 cm	30

* Bande de 2 serpillières

SERPILLIÈRES ET MICROFIBRES



726SF



787SF



7730



723SF



7731

■ Serpillières Présentation avec cavalier Gencod

RÉF.	DÉSIGNATION	DIMENSIONS	
726SF	Bande de 2 serpillières tradition écrue	50 x 100 cm	15
787SF	Bande de 2 serpillière gaufrée blanche	50 x 100 cm	15
722SF	Serpillière bouclette couleur	50 x 60 cm	15
723SF	Serpillière ultra absorbante non tissée	50 x 60 cm	15
7730	Serpillière microfibre pro	40 x 60 cm	10*
7731	Microbouclette	50 x 45 cm	10*

* colisage sachet

■ Lavettes Présentation avec cavalier Gencod

RÉF.	DÉSIGNATION	DIMENSIONS	
724SF	Pack de 2 lavettes ultra absorbantes	40 X 38 cm par 2	15
789SF	Lavette gaufrée blanche	30 x 70 cm	15
7723	Microfibre spéciale écrans/vitres	40 x 40 cm	10*
7735	Lavette bouclette pro couleur	33 x 35 cm	15
7736	Peau chamoisée synthétique	35 x 40 cm	15*
7733	Microfibre avec 1 face + grattante	31 x 32 cm	10*
7740	Lot de 5 micro fibres couleurs attache par anneaux	38 x 38 cm	10
7745	Lingette microfibre "high Tech" pour écrans et vitres	50 x 40 cm	10*
7750	Microfibre multi usage brillance	30 x 30 cm	10*
785	Lavette microfibre tissée couleur	31 x 32 cm	15*

* colisage sachet



722SF



7745



7750



724SF



789SF



7723



7735



7736



7733

7740



785



788



784



78

■ Lavage - Essuyage

Présentation avec cavalier Gencod

RÉF.	DÉSIGNATION	DIMENSIONS	
788	Sachet de 2 chamoisines	40 X 50 cm par 2	15
784	Peau chamoisée	naturelle 15 dm ²	10*
78	Tapis bain-cuisine imprimé décor	90 x 60 cm	15

* colisage sachet





TOUTES SURFACES

LAVAGE

702



■ Brosse vaisselle 1/2 tête - Ergotouch

RÉF.	DÉSIGNATION	MONTURE	RECYCLAGE	BOÎTE
702	PP blanc Stabilisé	Couleur		50
2975	Ergotouch - PP blanc Stabilisé	Bimatière		15



2975

701

9155

■ Brosse vaisselle ronde

RÉF.	DÉSIGNATION	MONTURE	RECYCLAGE	BOÎTE
701	PP blanc Stabilisé	Couleur		50
9155	Gamme Nature fibre naturelle végétale tampico	Bois		18



2950



8566



9151



2315



908



9152



■ Brosses mains - mains et ongles

RÉF.	DÉSIGNATION	MONTURE	RECYCLAGE	BOÎTE
2950	Bicolore polypro Ergotouch	Bimatière		24
2315	PBT super "linge fin"	Couleur		6
908	A mains et ongles - PBT	Couleur		20
8566	Fibres naturelles renforcées	Bois foncé 18 cm		30

■ Gamme nature

RÉF.	DÉSIGNATION	MONTURE	BOÎTE
9151	Brosse à mains 17 cm fibres naturelles renforcées	Bois verni mat certifié FSC 100%	6
9152	Brosse à légumes 13 cm fibres naturelles renforcées côté dur/souple		10

■ Gamme performante

RÉF.	DÉSIGNATION	MONTURE	RECYCLAGE	BOÎTE
3552	Polypropylène	Façon hêtre 19 cm		30
3534	PP blanc Stabilisé	Façon hêtre 19 cm		30



3552

3534

GAMME SANITAIRE



■ Set sanitaire

RÉF.	DÉSIGNATION	MONTURE	
361	PP blanc - Bandeau	Couleurs assorties	12
361 B	PP blanc - Bandeau	Blanc	12
2965	Set Sanitaire Ergotouch	Blanc/bleu	12

Livré monté avec bandeau Thomas



■ Brosses boules

RÉF.	DÉSIGNATION	MONTURE	
362	Brosse boule - Nylon - PP	Couleurs assorties	30
362 B	Brosse boule - Nylon - PP	Blanche	30
2960	Brosse boule - Ergotouch	Blanc/bleu	30
379	Brosse boule - 61 cm long manche ergonomique	Blanche	18

■ Set sanitaire

RÉF.	DÉSIGNATION	MONTURE	
369	Set avec base pour fixation murale	Blanc/bleu	12



■ Brosses + Set

RÉF.	DÉSIGNATION	MONTURE	
380	Brosse Coude - Nylon - PP	Blanche	50
380 SF	Brosse coude - Nylon - PP	Blanche	sachet/6
360	Pot rond + brosse, vrac	Blanc	24
POT B	Pot rond	Blanc	24
365	Brosse boule sans manche nylon - PP - Embout 12 mm	♀ ext. 82-83 mm blanche	96
365 B	Brosse boule sans manche PP blanc - Embout 12 mm	♂ ext. 80 mm blanche	96

Possibilité d'un autre diamètre de brosse sur commande spéciale Coloris assortis

* Articles non photographiés

379

réf. 360 = POT B + 362B



TOUTES SURFACES

LAVAGE



1263



■ Seau rectangulaire multi usages

RÉF.	DÉSIGNATION	MONTURE	
1263	Seau rectangulaire	13l	6



1286



1285



52

■ Laveur EPONGE

RÉF.	DÉSIGNATION	MONTURE	
52	Eponge avec poignée d'essorage	avec manche acier	6
52 R	Eponge pour code 52	Recharge	12
1285	Lave sol métal complet éponge	Métal laque	6
1286	Recharge éponge lave sol métal	25 cm	6

52 R



■ Balais picots antistatiques

RÉF.	DÉSIGNATION	MONTURE	
50	Balai caoutchouc	Souple	5
2870	Balai caoutchouc coque couleur + lame racloir	Souple	6

50



2870



Manches recommandés : 149E - 150 - 152 - 154 - 156 - 158 - 160 - 2005 - 2006

703



RÉF.	DÉSIGNATION	MONTURE	
703	Set 2 boules grattoir vaisselle	Polyester	24
910	Brosse à joints	métal Polypro	12





■ Balayettes Manche court

RÉF.	DÉSIGNATION	MONTURE	
300	Coco	Bois 29 cm.	30
301	Fibre recyclée en PET mi dur	Bois 29 cm.	
9140	Fibres naturelles coco Moustache bassine	Bois vernis mat certifié FSC 100%	8
3850	Balayette "Performante" Crin Synthétique moustache	Façon hêtre	10



3850



■ Balayettes manche long

RÉF.	DÉSIGNATION	MONTURE	
3800	Coco extra	Façon hêtre 46 cm	30
3029	Vinyle fleuré couleur	46 cm	40
325*	Fibre coco	Bois 45 cm	30
9145	Fibre naturelle coco moustache bassine	Bois 45 cm certifié FSC 100%	12

* Article non photographié



■ Manche court - vernis

RÉF.	DÉSIGNATION	MONTURE	
319	Soies de Chine noires S/45	1/2 tête couleur	5
9146	Soies de Chine noire moustache blonde	Bois verni mat 29 cm certifié FSC 100%	8

■ Paille de riz

RÉF.	DÉSIGNATION	MONTURE	
142	3 fils	Manche laqué 15 cm	10



■ Balais enfants

RÉF.	DÉSIGNATION	MONTURE	
16	Coco zébré couleur manche attache métal	Bois	10
21	Fibre souple	Couleur	20





Intérieur

DÉPOUSSIÉRAGE

GAMME COULEUR

■ Pelle et ensemble Couleur Bord caoutchouc intégré - 205 x 350

RÉF.	DÉSIGNATION	MONTURE	
324	Ensemble avec pelle	Couleur	12



■ Pelle clipsable Bord caoutchouc intégré

RÉF.	DÉSIGNATION	MONTURE	
326	Pelle clipsable sur manche	Couleur	20



■ Pelle et ensemble Couleur

RÉF.	DÉSIGNATION	
322	Set pelle bord souple + balayette	15
320	Pelle couleur 220 x 320 clipsable sur manche	20



■ Balayette

RÉF.	DÉSIGNATION	MONTURE	
310	Fibre recyclée en PET souple avec moustache	Couleur	12

Coloris assortis dans les colis

Coloris non contractuels

DÉPOUSSIÉRAGE

GAMME COULEUR



■ **Pelle balayette grand modèle "Pro"**
Bord caoutchouc intégré - 260 x 350

RÉF.	DÉSIGNATION	MONTURE	
2600	Ensemble pelle bord caoutchouc	Couleur	20



■ **Balayette et ensemble Ergotouch**

RÉF.	DÉSIGNATION	
2980	Balayette Ergotouch Fibre souple Noire moustache bleue	12
2985	Set pelle balayette Ergotouch Pelle bord caoutchouc	12



■ **Balayette**

RÉF.	DÉSIGNATION	MONTURE	
2610	Fibre recyclée en PET souple avec moustache	Couleur	12

■ **Pelle clipsable bord caoutchouc intégré grand modèle "Pro" - 260 x 350**

RÉF.	DÉSIGNATION	MONTURE	
2650	Pelle clipsable sur manche	Couleur	20

Coloris assortis dans les colis

Coloris non contractuels



PELLES



■ Ensemble balayette/pelle basculante

RÉF.	DÉSIGNATION	MONTURE	
327	Pelle basculante bord souple, capot de fermeture Kit : pelle + balai	Manche métal laqué	8
327N	Pelle basculante bord souple, capot de fermeture Kit : pelle + balai 50% Recyclé	Manche métal laqué	8

■ Pince ergonomique multi service "pro" 82 cm avec tête rotative à 90 degrés

RÉF.	DÉSIGNATION	
1725	Pince ergotouch tête rotative 82 cm	5

■ Pelle de voirie - 1,60 m

RÉF.	DÉSIGNATION	MONTURE	
185331	Grand modèle manche bois monté	Aluminium Lxl 42 x 33	1/5



329

■ Pelle métal zingué Gamme Nature

RÉF.	DÉSIGNATION	MONTURE	
329	Manche bois	Zinguée	10

■ Ensemble balayette/pelle basculante avec capot et blocage de position

RÉF.	DÉSIGNATION	MONTURE	
1716	Set complet pelle bord souple + roulettes et balai Pelle : 94/100 - balai : 91 cm	Manche plastique	6
1720	Industrie plastique basculante (330x280x1055) + roulettes arrières	Manche alu laqué 78 cm	1/6
1721	Balai fibre mi-dure pour pelle basculante réf.1720	Manche alu	1/6



185331



328



321

■ Pelle métal laqué

RÉF.	DÉSIGNATION	MONTURE	
321	Métal	Laquée	10
328	Manche bois	Laquée	10



■ Tête de loup boule "PRO" - tête renforcée

RÉF.	DÉSIGNATION	MONTURE	
739	Vinyle fleure - tête renforcée-	Douille vis	4
745	Mélange crin S/55 Ø boule 150	Douille vis	4
2007	Manche télescopique acier laqué Ergotouch	Embout vis 2 x 1,50 m	10

Manches télescopiques : réf. 2000 - 2001 - 2003 - 2004 - 2005 - 2006 - 2007
et manches à vis en pages 36 et 37



2007-739



739M



739







745

■ Tête de loup

RÉF.	DÉSIGNATION	DIMENSIONS	
739 M	Vinyle fleure bicolore Avec manche télescopique acier	de 1 m à 1,7 m	6

■ Plumeaux

RÉF.	DÉSIGNATION	MONTURE	
734	Autruche super "PRO" Gamme Nature 	Manche bois 	10
729	Plume dinde couleur 	Bois vernis 60 cm 	10
738	Synthétique (antistatique)	Manche couleur	12

738

729



734



Interieur / Extérieur RACLETTES SOLS METAL

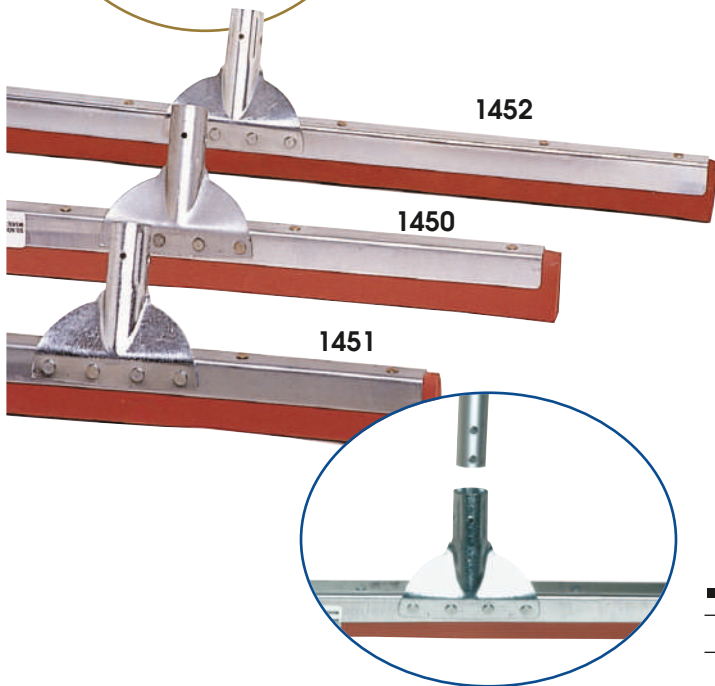

■ Industrie - Douille renforcée - "PRO"

RÉF.	DÉSIGNATION	LONGUEUR	
1451	Mousse caoutchouc rouge	45 cm	12
1450	Mousse caoutchouc rouge	55 cm	12
1452	Mousse caoutchouc rouge	75 cm	12

Manche recommandé : réf. 149 Bois 1,30 m - A vis bois 149E - 150 - 156
 " " : réf. 155 Aluminium 1,40 m

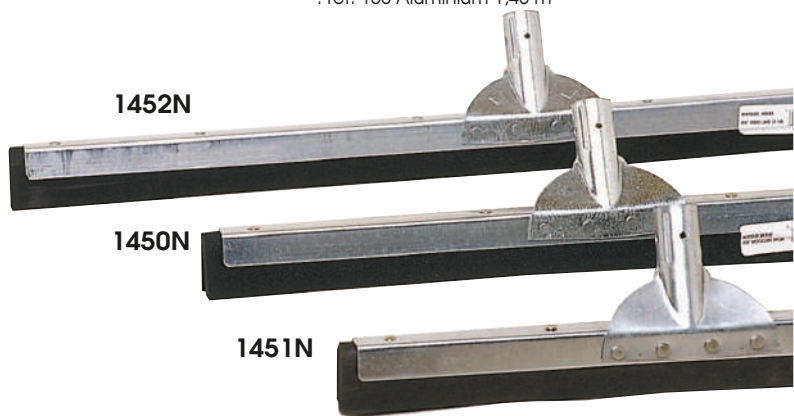

■ Industrie - Douille renforcée - "PRO"

RÉF.	DÉSIGNATION	LONGUEUR	
1451 N	Mousse caoutchouc noire	45 cm	12
1450 N	Mousse caoutchouc noire	55 cm	12
1452 N	Mousse caoutchouc noire	75 cm	12

Manche recommandé : réf. 149 Bois 1,30 m - A vis bois 149E - 150 - 156
 " " : réf. 155 Aluminium 1,40 m

■ Industrie - bois

RÉF.	DÉSIGNATION	LONGUEUR	
*1468	2 lames mousse noire Manche recommandé : réf. 149 Bois 1,30 m	Bois 50 cm	12
*1471	2 lames mousse noire Douille métal pour manche d.28mm code 151	Bois 1m	10

* Article non photographié

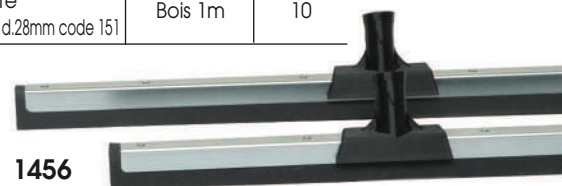

■ Industrie - Douille à vis + SCRAPPER "PRO"

RÉF.	DÉSIGNATION	LONGUEUR	
*1454	Mousse caoutchouc noire	45 cm	10
*1455	Mousse caoutchouc noire	55 cm	10
1456	Mousse caoutchouc noire	75 cm	10

pour manche à vis * Article non photographié

■ Industrie - Douille renforcée

RÉF.	DÉSIGNATION	LONGUEUR	
1434	Mousse noire	34 cm	12
1440	Mousse noire	44 cm	12
1460	Mousse noire	60 cm	12

Manche recommandé : réf. 149 Bois 1,30 m - A vis bois 149E - 150 - 156
 " " : réf. 155 Aluminium 1,40 m



■ Ménager - Douille vis plastique

RÉF.	DÉSIGNATION	LONGUEUR	
1460 CB	Mousse noire	60 cm	12
1440 CB	Mousse noire	44 cm	12
1434 CB	Mousse noire	34 cm	12

Manche recommandé : réf. 149E - 150 - 154 - 156 - 158 - 160

RACLETTES SOLS INTERCHANGEABLES

BROSSHYGIEN ALIMENTAIRE



■ Polypropylène - Mousse interchangeable

RÉF.	DÉSIGNATION	MONTURE	
5066N	Complète mousse noire	70 cm	10
5065N	Complète mousse noire	50 cm	10
5064N	Complète mousse noire	40 cm	10
*5069N	Rercharge mousse noire	70 cm	10/50
5068N	Rercharge mousse noire	50 cm	10/50
*5067N	Rercharge mousse noire	40 cm	10/50
5066B	Complète mousse blanche	70 cm	10
5065B	Complète mousse blanche	50 cm	10
5064B	Complète mousse blanche	40 cm	10
*5069B	Rercharge mousse blanche	70 cm	10/50
5068B	Rercharge mousse blanche	50 cm	10/50
*5067B	Rercharge mousse blanche	40 cm	10/50

Manches recommandés : réf. 5062 - 5063 - 5060
télescopique 5970 et 5975



Codage couleur 40 cm - 50 cm - 70 cm
Voir page 51 à 65

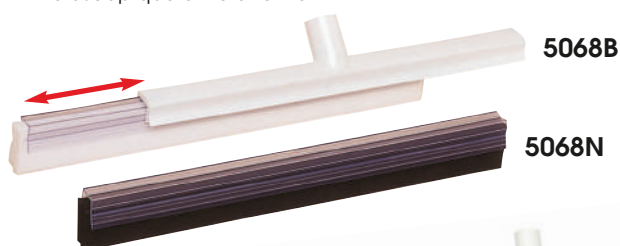

5070

5050

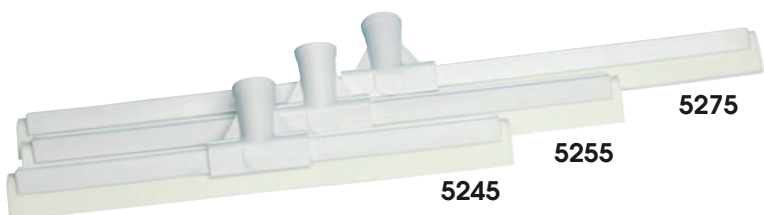
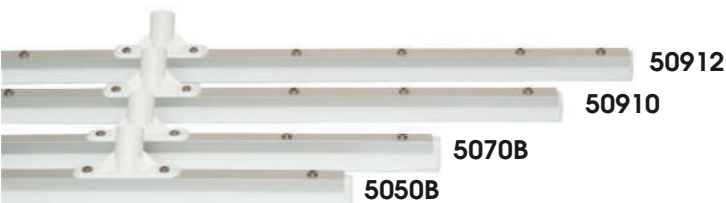

■ Aluminium anodisé - Mousse interchangeable

RÉF.	DÉSIGNATION	MONTURE	
5070	Complète mousse noire	70 cm	10
5050	Complète mousse noire	50 cm	10
*70M	Rercharge mousse noire	70 cm	10/50
*50M	Rercharge mousse noire	50 cm	10/50
5070B	Complète mousse blanche	70 cm	10
5050B	Complète mousse blanche	50 cm	10
50910	Complète mousse blanche	1 m	4
50912	Complète mousse blanche	1,2 m	2
*70MB	Rercharge mousse blanche	70 cm	10/50
*50MB	Rercharge mousse blanche	50 cm	10/50

Manches recommandés : réf. 5062 - 5063 - 5060 Alimentaire
" " : réf. 154 - 158 Non Alimentaire
" " : télescopique 5970 et 5975

■ Monture propylène mousse blanche non interchangeable

RÉF.	DÉSIGNATION	MONTURE	
*5245	Raclette mousse blanche	45 cm	12
*5255	Raclette mousse blanche	55 cm	12
*5275	Raclette mousse blanche	70 cm	12

Manches recommandés : réf. 5062 - 5063 - 5060
télescopique 5970 et 5975

*Code couleur sur le manche sur demande

■ Lame élastomère - Raclette frottoir (utilisation sur sols lisses)

RÉF.	DÉSIGNATION	MONTURE	
*5500	Raclette blanche	50 cm	10
*5500V	Raclette douille verte	50 cm	1/10
*5700	Raclette blanche	70 cm	10
5700B	Raclette douille bleue	70 cm	1/10
5550	Raclette frottoir	50 cm	10
5550B	Raclette frottoir bleue	50 cm	1/10
5550R	Raclette frottoir rouge	50 cm	1/10

Autres coloris : voir page 71

Manches recommandés : réf. 5062 - 5063 - 5060 Alimentaire
et télescopique 5970 et 5975

■ Raclette monobloc élastomère

RÉF.	DÉSIGNATION	MONTURE	
5840	Monobloc polypro élastomère	40 cm	1/10
5850	Monobloc polypro élastomère	50 cm	1/10
5870	Monobloc polypro élastomère	70 cm	1/10

Codage couleur : voir page 51 à 65

* Articles non photographiés





Intérieur / Extérieur

RACLETTES VITRES

PROFESSIONNELLES INTERCHANGEABLES



■ Inox professionnelles interchangeables

RÉF.	DÉSIGNATION	MONTURE	
1525	Complète	25 cm	24
1535	Complète	35 cm	24
1545	Complète	45 cm	24

Manches télescopiques recommandés : réf. 2006 - 2007 - 2007B
2000 - 2001 - 2003 - 2008 Pages 36 et 37

■ Seau plastique

RÉF.	DÉSIGNATION	MONTURE	
1700	Rectangulaire - 560 x 610 x 355 gradué avec roulettes à monter et grille pour mouilleur	22 litres	1/5
1700SF	Seau code 1700 avec étiquette Gencod	22 litres	2
1263	Seau rectangulaire 422 x 233 x 215	13 litres	6

■ Mouilleurs

RÉF.	DÉSIGNATION	MONTURE	
605	Complète Textile microfibre	25 cm	25
635	Complète Textile microfibre	35 cm	15
645 M	Complète Textile microfibre	45 cm	10
*605 R	Recharge Textile microfibre	25 cm	25
*635 R	Recharge Textile microfibre	35 cm	25
*645 R	Recharge Textile microfibre	45 cm	25

* Articles non photographiés

Manches télescopiques recommandés : réf. 2006 - (2007+2007B)
- 2000 - 2001 - 2003 - 2008 Pages 36 et 37

■ Accessoires Gamme Inox

RÉF.	DÉSIGNATION	MONTURE	
1550	Poignée inox		10/100
1546	Barrette la pièce	45 cm	10
1536	Barrette la pièce	35 cm	10
1526	Barrette la pièce	25 cm	10
1547	Caoutchouc la pièce	45 cm	10
1537	Caoutchouc la pièce	35 cm	10
1527	Caoutchouc la pièce	25 cm	10

* colisage sachet - Article non photographié

■ Gamme Ettore - Laiton

RÉF.	DÉSIGNATION	MONTURE	
42004	Manche télescopique	2 x 0,60 m	6
1144	Barrette + caoutchouc	45 cm	12
1147	Caoutchouc	45 cm	12
1135	Barrette + caoutchouc	35 cm	12
1137	Caoutchouc	35 cm	12
1339	Poignée		12
187	Grattoir complet lame interchangeable	80 mm	1/250
187SF	Grattoir complet lame interchangeable avec cavalier Gencod	80 mm	10
188	Boîte recharge 10 lames pour 187 et 187SF	80 mm	1/100
189	Grattoir complet bimatière lame interchangeable	150 mm	1/100
190	Boîte recharge 25 lames grattoir 189	150 mm	1/20



Présentation
Raclette montée
Gamme Laiton

LAVE-VITRES



■ Inox professionnelles interchangeables

Présentation avec cartonnnette

RÉF.	DÉSIGNATION	MONTURE	
1525SF	Raclette Complète + cartonnnette	25 cm	12
1535SF	Raclette Complète + cartonnnette	35 cm	12
1545SF	Raclette Complète + cartonnnette	45 cm	12
* 1527B	Lot de 3 Caoutchouc	25 cm	10*/50
1537B	Lot de 3 Caoutchouc	35 cm	10*/50
* 1547B	Lot de 3 Caoutchouc	45 cm	10*/70

* colisage sachet - Article non photographié

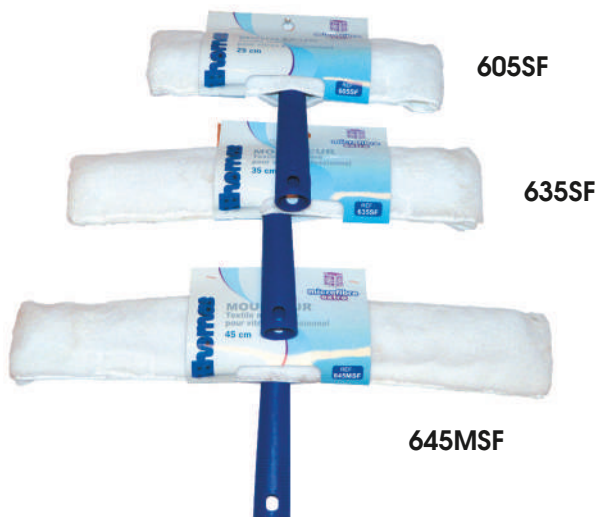

605RSF



1537B

■ Mouilleurs Présentation avec cartonnnette

RÉF.	DÉSIGNATION	MONTURE	
605SF	Mouilleur Complet	25 cm	5*/25
635SF	Mouilleur Complet	35 cm	5*/25
645MSF	Mouilleur Complet	45 cm	5*/25
605RSF	Recharge Textile	25 cm	10*/50
635RSF	Recharge Textile	35 cm	10*/50
645RSF	Recharge Textile	45 cm	10*/50

* colisage sachet

■ Raclettes vitres ménage

RÉF.	DÉSIGNATION	MONTURE	
625	1 lame caoutchouc. Réglable	25 cm	12
634	1 lame caoutchouc. Réglable	35 cm	12
1555	1 lame caoutchouc.	25 cm	12

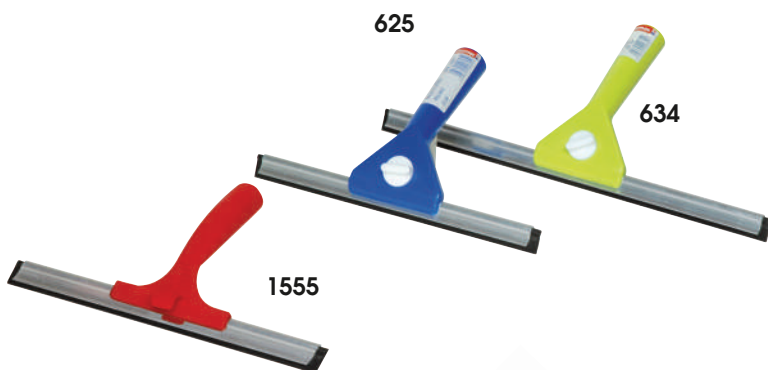

■ Raclettes - Eponges

RÉF.	DÉSIGNATION	MONTURE	
621	Caoutchouc / Éponge	21 cm	12
622	Caoutchouc / Éponge avec manche 2 x 0,80 m	21 cm	12
6335	Caoutchouc / Éponge tête orientable avec manche avec manche télescopique 1,6 m	25 cm	6

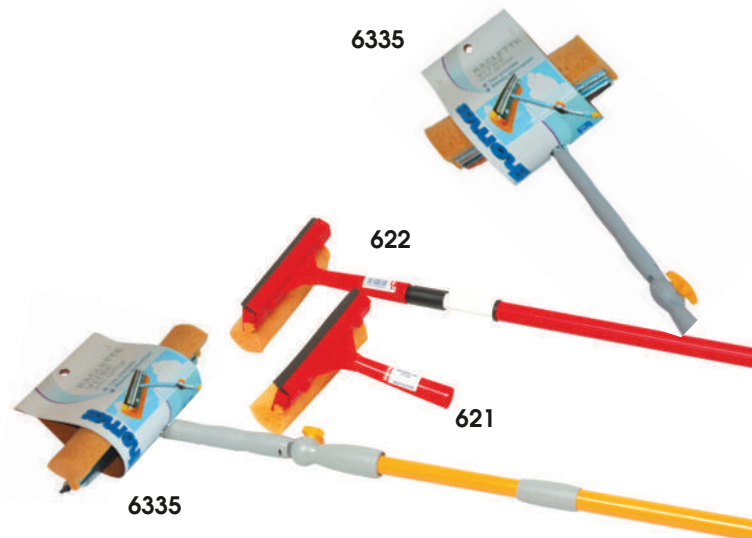

1560



■ Raclette salle de bain

RÉF.	DÉSIGNATION	MONTURE	
1560	Raclette salle de bain - carrelage	25 cm	12



MANCHES

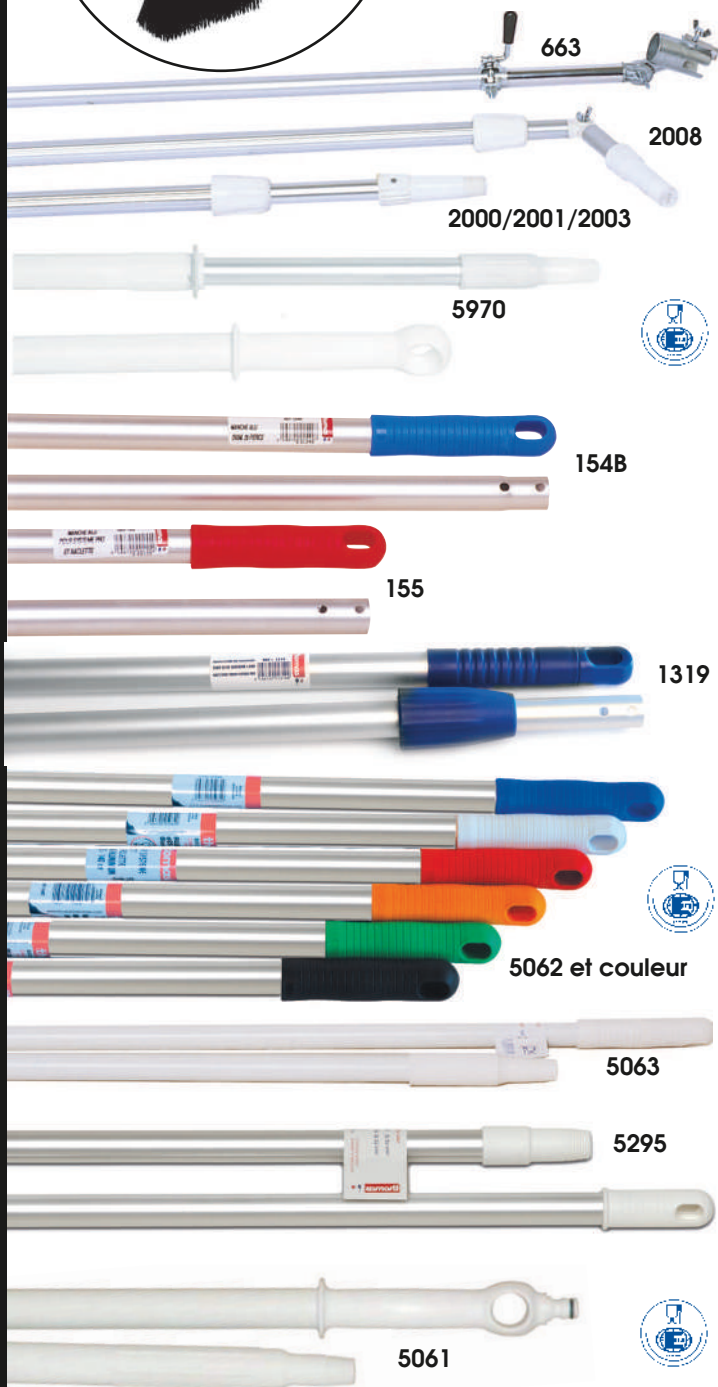

■ Télescopiques Professionnelles

Pour brosse à vis et système à emmanchement cône : raclette - mouilleur - rouleau

RÉF.	DÉSIGNATION	LONGUEUR	
2001	Embout cône vis Alu ø	2 x 1 m	10
2000	Embout cône vis Alu ø	2 x 2 m	10
2003	Embout cône vis Alu ø	2 x 3 m	1/10
2008	Embout cône vis Alu avec articulation	2 x 2 m	1/10
663	Manche télescopique Alu tête orientable porte rouleau à peindre	2,40 m	6
5970	Monobloc télescopique	1,05 à 1,60 m	1/6
5975	Résine de synthèse blanche + alu embouts vis ø 32	1,70 à 2,80 m	1/6

■ Aluminium anodisé pour système "PRO" Raclette industrie

RÉF.	DÉSIGNATION	LONGUEUR	
154B	Percé 4 trous pour système "PRO" ø 23 à 25 mm	1,40 m	10
155	Diam. 23,5 percé 4 trous pour système "PRO" et raclettes "industrie" métal	1,40 m	10
1319	Manche aluminium télescopique ø 25 à 22 mm système "pro" percé 4 trous	0,94/1,80 m	12

■ Pour gamme hygiène alimentaire "Brosshygien®" et brosse à vis

RÉF.	DÉSIGNATION	LONGUEUR	
5062	Aluminium anodisé Embout blanc ø 25	1,40 m	10
5062	Aluminium anodisé ø 25 Embou	1,40 m	1/10
5063	Fibre de verre ø 25 Blanc	1,40 m	10
5063	Fibre de verre ø 25 Embou	1,40 m	1/10
5295	Aluminium anodisé ø 23,5 mm	1,40 m	10
5061	Monobloc résine de synthèse blanc passage d'eau raccord type garden	1,40 m	1/6
5060	Monobloc résine de synthèse Ergonomique ø 32 blanc	1,40 m	1/6

Coloris : 5060 5060B 5060R 5060J 5060V

■ Manche passage d'eau télescopique - Raccord rapide type jardinerie - Résine de synthèse

RÉF.	DÉSIGNATION	LONGUEUR	
5960	Manche passage d'eau	1,05 à 1,60 m	1/6
5965	Embout 45 vis	1,70 à 2,80 m	1/6

Changement dimension manche hors pression de l'eau



MANCHES & ACCESSOIRES



■ Manche bois

RÉF.	DÉSIGNATION	LONGUEUR	
151	ø 28 (pour douille métal - et industrie 60 cm - 3991 - 3997 - 3975 - Cantonnier	1,40 m	10
149	ø 24 pour trou (ø 23)	1,30 m	10
149E	ø 24 avec embout vis et attache	1,30 m	10
156	ø 24 avec embout vis et attache	1,40 m	10
150	ø 24 avec embout vis et attache - vernis Acajou	Verni. 1,30 m	10
1499	Manche poncé	1,30 m	10
1500	Manche verni	1,30 m	10



■ TéléscoPique - Acier laqué et Ergotouch embout vis

RÉF.	DÉSIGNATION	LONGUEUR	
2004	TéléscoPique acier laqué Ø 25/22/19 mm	3 x 1,30 m	10
2005	Embout vis et attache gros diamètre 25/21mm Ergotouch	2 x 0,75 m	10
2006	Embout vis et attache tournante	2 x 0,75 m	10
2007	Embout vis et attache tournante Ergotouch	2 x 1,50 m	10
2007B	Adaptateur cône pour manche à vis Utilisation : raclette vitre / mouilleur		1/12

■ Métal plastifié

RÉF.	DÉSIGNATION	LONGUEUR	
152	Embout vis et attache	1,20 m	10

■ Acier laqué époxy

RÉF.	DÉSIGNATION	LONGUEUR	
154	Embout vis et attache tournante noir - blanc - anis - pourpre	1,30 m	10

■ Manche haut de gamme acier chromé

RÉF.	DÉSIGNATION	LONGUEUR	
158	Embout vis et attache tournante	1,40 m	10

■ Manche Ergotouch bicolore

Acier revêtu élastomère antiglisse

RÉF.	DÉSIGNATION	LONGUEUR	
160	Embout vis et attache tournante Bleu/Blanc - Ergotouch	1,30 m	10

■ Accessoires

RÉF.	DÉSIGNATION		
55	Embout vis	Pour manche réf. 149	100
56	Attache	Pour manche réf. 149	100
2015	Accroche balais 5 encoches / 6 crochets	44 x 10 x 7 cm sous blister	6
2014	Porte manche sur cavalier petit modèle 2 accroches	235x43 mm	12

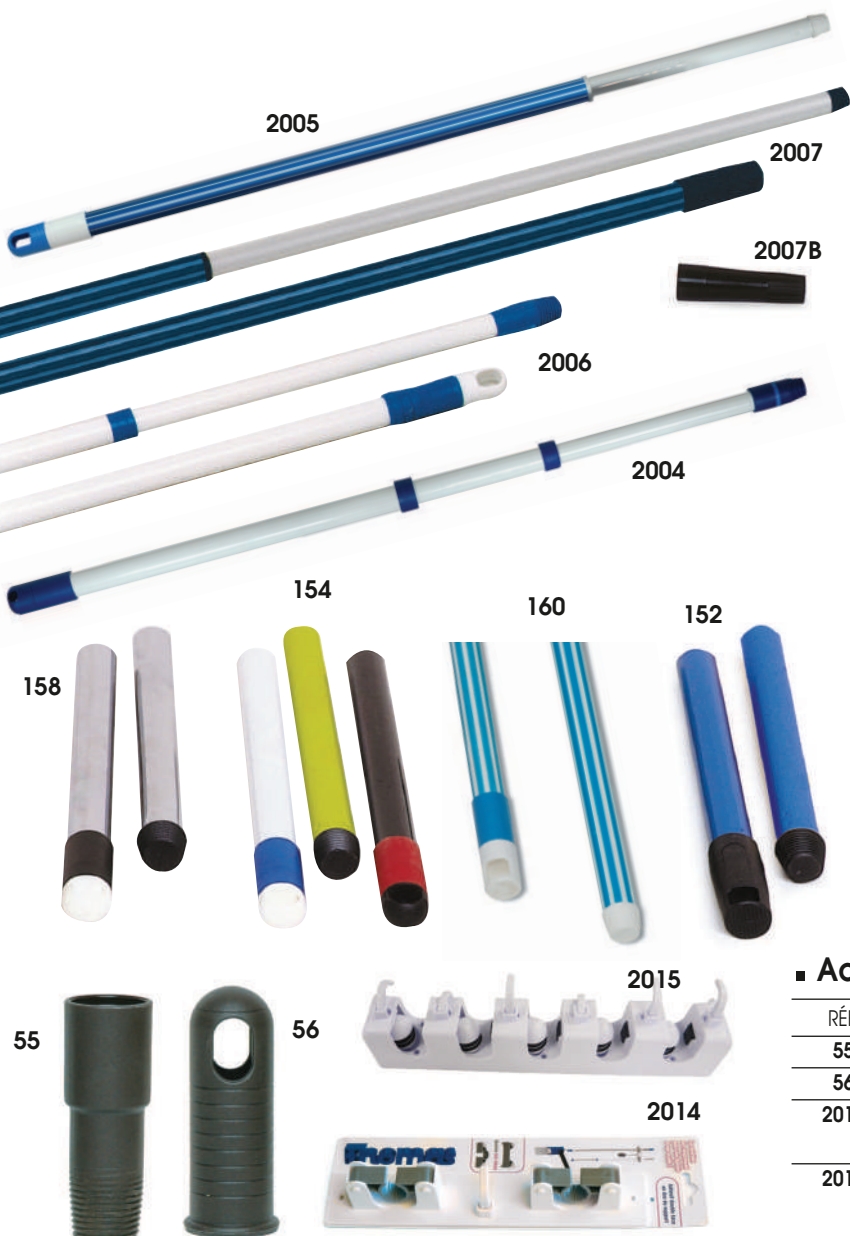

BROSSES TECHNIQUES



183



■ Bijouterie - Technique

RÉF.	DÉSIGNATION	MONTURE	
183	Bijouterie Nylon 4 rgs	Bois 23 cm	10/160
*183S	Bijouterie soie 4 rgs	Bois 23 cm	10/160

*Article non photographié - colisage sachet - sur stock disponible

■ Brosse polissage dentaire moyen plastique

RÉF.	DÉSIGNATION	MONTURE	
3080	Soies noires 4 rgs ø 80 convergent	Moyeu auto centreur	25/300
3055	Soies noires 3 rgs ø 55 convergent		25/150
*3060	Soies noires 4 rgs ø 60 convergent		25/500

*Article non photographié

■ Lave wagons

RÉF.	DÉSIGNATION	MONTURE	
468	Rilsan PA.6/12 noir fleuré	Bois 4 encoches	1/25
468D	Rilsan PA.6/12 noir fleuré	Bois Douille vis pour manche à vis	1/25
468M	Rilsan PA.6/12 noir fleuré	Douille métal ø 28 pour manche code 151	1/25

■ Passe-partout

RÉF.	DÉSIGNATION	MONTURE	
350	Coco	Plastique 45 cm	10

Sur commande spéciale

■ Balayettes long manche

RÉF.	DÉSIGNATION	MONTURE	
314	Soies grises	Bois 35 cm	7
340	Nylon	Bois 45 cm	20
341	Tampico	Bois 45 cm	20

■ Divers

RÉF.	DÉSIGNATION	MONTURE	
796BOX	Goupillon pour "gouttière propre" crochetables	1 m x 12 cm	Box de 25 pièces
416	Lavepont tampico super étanchéité	Bois 22 cm Douille à vis	20

■ Brosse chevaux

RÉF.	DÉSIGNATION	MONTURE	
171	Crinière polypropylène	Bois 25 cm	6

Sur commande spéciale

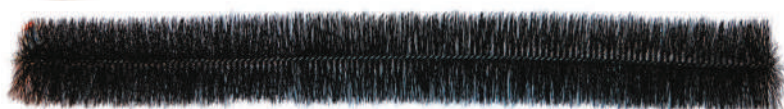

GOUPILLONS



■ Radiateur - Dépoussiérage

RÉF.	DÉSIGNATION	MONTURE	
718	Soie noire "courbe" . Bois verni	L : 45 cm ø 4 cm	10*/40
718N	Synthétique noire "courbe" . Plastique couleur	L : 46 cm ø 4,5 cm	10*/150
719	Radiateur flexible fibre crin de cheval	L : 85 cm Ø 7 cm cavalier	12
9147	Gamme nature renforcé Radiateur flexible	L : 107 cm Ø 4 cm manche bois	12

* colisage sachet

■ Litre - Biberon - Carafe

RÉF.	DÉSIGNATION	MONTURE	
712	Litre. Bout coquille	L : 45 cm ø 6 cm	12*
711	Biberon. Bout coquille	L : 30 cm ø 5 cm	12*
795	Carafe. Corps flexible Corps déformable	L : 43 cm ø 45 cm à 70 cm	10

* colisage sachet

■ Technique

RÉF.	DÉSIGNATION	MONTURE	
712N	Litre nylon. Bout mèche	L : 45 ø 6 cm	12*
714	Ecrémeuse nylon. Cônique	L : 40 ø 3/0,01 cm	12*
714C	Cylindrique	L : 40 ø 3 cm	12*
715	Percolateur nylon	L : 40 ø 1,5 cm	12*
715GE	Percolateur nylon avec gencod	L : 40 ø 1,5 cm	12*
792	Tube essai soie	L : 40 ø 2 cm	12*
792GE	Tube essai soie avec gencod	L : 40 ø 2 cm	12*
791	Urinaire. Nylon Manche plastique	L : 38 ø 3 cm	10*/200

* colisage sachet

■ Goupillon gamme alimentaire "Brosshygien"

Monture fil inox - poignée PP blanc

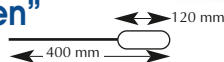

■ Fibre polyester PBT Ø 0,35 mm

Code	DÉSIGNATION	Ømm	
5562	Fibre PBT	20	1/10
5562B	Fibre PBT	20	1/10
5562R	Fibre PBT	20	1/10
5564	Fibre PBT	40	1/10
5564B	Fibre PBT	40	1/10
5564R	Fibre PBT	40	1/10

■ Fibre polyester PBT mi-dure

Code	DÉSIGNATION	Ømm	
5565	Fibre PBT	50	1/10
5565B	Fibre PBT	50	1/10
5565R	Fibre PBT	50	1/10
5566	Fibre PBT	60	1/10
5566B	Fibre PBT	60	1/10
5566R	Fibre PBT	60	1/10

9147

718

719

718N

712

711

795

712N

714

714C

715

792

791

5565

5564

5562



LAVE-CAR PROFESSIONNEL

AVEC PASSAGE D'EAU
filetage - (15-17) - 3/8"

31/10008



37/10009



■ Lave car - Distribution d'eau centrale

RÉF.	DÉSIGNATION	MONTURE	
31/10008	Nylon blanc - souple	25 cm	1
37/10009	Mélange crin super - souple ++	25 cm	1

■ Lave car - Distribution d'eau sur toute la longueur

337/10012	Nylcrin super - souple	30 cm	1
-----------	------------------------	-------	---

337/10012



■ Manches avec passage d'eau et poignée

006/1026 - Dévissable livré en série sur les manches.

RÉF.	DÉSIGNATION	MONTURE	
200/10016	Aluminium anodisé	2 m	1/10
150/10015	Aluminium anodisé	1,50 m	1/10
100/10014	Aluminium anodisé	1 m	1/10

■ Lave car - Distribution d'eau centrale

RÉF.	DÉSIGNATION	MONTURE	
009/10023	Robinet d'arrêt pour manche "mâle-femelle"	Laiton	1
008/10028	Raccord automatique "mâle" livré avec manchon rallonge 007/10027	Acier traité Laiton	1
010/10030	Raccord automatique "femelle" S'adapte sur raccord 008/10028	Acier traité	1
007/10027	Manchon "femelle-femelle" Le manchon rallonge de 2 manches	Laiton	1
006/10026	Raccord "femelle" - conique pour branchements tuyau (livré avec les manches)	Laiton	1

■ Afficheurs professionnels - lave camion

RÉF.	DÉSIGNATION	MONTURE	
466*	Nylon fleuré à moustache Spécifique affichage	Monobloc douille 24 mm sans vissage	1
467	PVC fleuré. Douille vis	Façon Hêtre 29 cm	10
470	PA6/12 haute qualité. Douille vis bonne résistance acide et température	Façon Hêtre 29 cm	10

*Sur commande spéciale

466



Utilisation manche ref 149

467



470



Gamme performante

PASSAGE D'EAU "OPTIMUS"

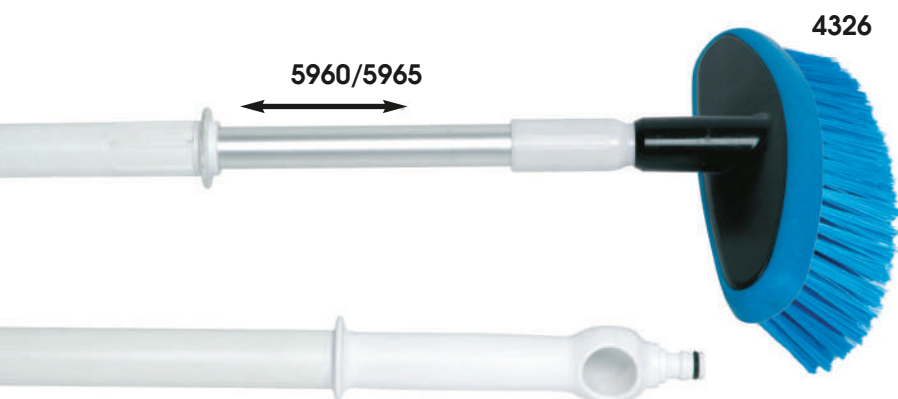

- ✓ Passage d'eau au niveau des fibres
- ✓ Chasse les saillissures
- ✓ Répartition optimisée de l'eau
- ✓ Economie d'eau
- ✓ Bord antichoc

■ Balai passage d'eau "Optimus"

RÉF.	DÉSIGNATION	MONTURE	
4326	Monture plastique noir - bord souple antichoc - Fibre souple bleue	26 cm	1
4336	Monture plastique noir - bord souple antichoc - Fibre souple bleue	36 cm	1



5061



■ Manche passage d'eau monobloc

Gros diamètre 32 mm avec raccord rapide

RÉF.	DÉSIGNATION	MONTURE	
5061	Manche monobloc blanc Résine de synthèse	1,40 m	1/6



5960/5965



■ Manche passage d'eau télescopique



Gros diamètre 32 mm avec raccord rapide
Résine de synthèse/Aluminium anodisé

RÉF.	DÉSIGNATION	MONTURE	
5960	Manche télescopique	1,05 à 1,60 m	1/6
5965	Manche télescopique grande longueur	1,70 à 2,80 m	1/6

Changement dimension du manche hors pression de l'eau



GAMME COCO EVOLUTION



RÉF.	DÉSIGNATION	MONTURE 	
3315	Balai DT 29 cm EVOLUTION COCO	Façon hêtre recyclé	30
3318	Balai 38 cm EVOLUTION COCO	Façon hêtre recyclé	30

3315



3318





RÉF.	DÉSIGNATION	MONTURE 	
3245	Balai 45 cm EVOLUTION COCO DOUILLE	Façon hêtre recyclé	4
3291	Balai 60 cm EVOLUTION COCO DOUILLE Résine de synthèse	Feuille bois 	6

3245



3291



RÉF.	DÉSIGNATION	MONTURE
3320	Balayette manche court EVOLUTION COCO	Feuille 
3328	Balayette manche long EVOLUTION COCO	Façon hêtre recyclé 



3320



3328



LES AVANTAGES DE LA GAMME

- Economique, fabrication Française 
- Monture en polypropylène recyclé avec douille à vis intégrée ou bois.
- Garnissage en fibres issues du **recyclage de bouteilles plastiques (PET)** 
- Plus écologique que le COCO qui est une fibre en import du Sri Lanka qui engendre des coûts de transport et donc de CO2.
- Les fibres PET ne s'écrasent pas comme le coco, les saletés ne s'accrochent pas dans les fibres.
- Balayage mixte intérieur extérieur, permet aussi de balayer au contact de l'eau.
- Orientations des touffes définies pour un balayage plus efficace.

Manches recommandés : Pour tous manches à vis sauf 3291 manche cantonnier diamètre 28 mm Code 151

GAMME EXPORT



■ Balais 29 cm - Douille à vis

RÉF.	DÉSIGNATION	MONTURE 	FONCTION	
2303	Balai DT 29 cm COCO EXPORT	Façon hêtre recyclé	Balayage	30
2333	Nylon	Façon hêtre recyclé	Balayage	30
2305	Tampico	Façon hêtre recyclé	Balayage	25



■ Lavepont- Frottoir - Douille à vis intégrée

RÉF.	DÉSIGNATION	FONCTION	
2304	lavepont polypro blanc export	Lavage	30
2312	Frottoir 29 cm polypro export	lavage	30



■ Balais extérieur et gros travaux

RÉF.	DÉSIGNATION	MONTURE	FONCTION	
131	Balai cantonnier PET rouge douille résine sur manche	bois	Gros travaux	18
2297	Balai fibre dure 60 cm ø28 plastique douille résine pour manche cantonnier	bois	Gros travaux Gros travaux	6
141E	Pleine paille - manche bois	bois	Gros travaux	10

■ Accessoires

DÉSIGNATION	RÉF.	FONCTION	
Set wc blanc - export	359	Accessoire	20
Raclette vitre 25 cm - export	624	Accessoire	25

624



359



1314

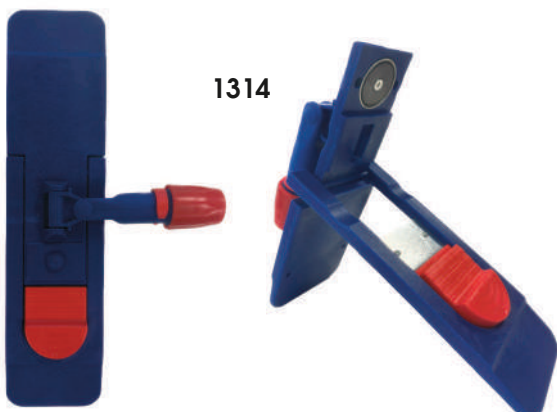

■ Systeme lave à plat pro

RÉF.	DÉSIGNATION	FONCTION	
1314	Support lavage à plat magnétique Système "PRO"- manche code 155	Pro	6

Manches recommandés : Manches avec embouts vis et manches télescopiques Thomas



GAMME PRO



1313

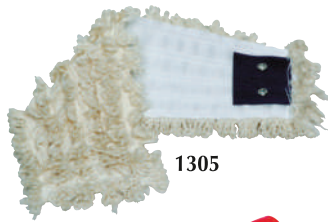

1305



1311



1353



1333



1311+
codes 7811-7810
page 25

■ Frange microfibre super pro 40 cm

Ceilllets chromés sur languette

RÉF.	DÉSIGNATION	
1333	Frange microfibre bouclette	25

■ Frange à poche de désinfection-Bionettoyage

pour support 40 cm réf. 1312

RÉF.	DÉSIGNATION	
1315	Frange à poche 40 cm coton PRO	6



1315



1312+1315

■ Manche s'adaptant sur tous types de balais "PRO" Voir page 36

RÉF.	DÉSIGNATION		
154B	Ø 25 mm avec retraits 23 mm percé 4 trous, tous systèmes "PRO"	long. 1,40 m	10
155	Ø 23,5 mm percé 4 trous, système "PRO" et raclettes industrie	long. 1,40 m	10
1319	Télescopique Ø 23 Alu, tous systèmes "PRO"	1,80m	12

code 155 sur demande

■ Frange à languette "universelle"

Ceilllets chromés sur languette

RÉF.	DÉSIGNATION	
1305	Frange coton 40 cm Pro	25
1305SF	Frange coton 40 cm avec cavalier gencod	6
1306	Frange polycoton 40 cm Pro	25

1313	Support de lavage à plat 40 cm pour système languette (double picot meilleure accroche)	6
1313SF	Support de lavage à plat 40 cm pour système languette (double picot meilleure accroche) présentation cavalier gencod	6
1311	Support de lavage à plat 40 cm pour système languette et compatible avec essoreur vertical 7811	6



1352



1312

■ Support de lavage à plat

Armature pliable avec pinces pour franges à poche et compatible frange à languette

RÉF.	DÉSIGNATION	
1312	Armature 40 cm Résine de synthèse	1/6
1352	Armature 50 cm Résine de synthèse	1/6
1353	Frange 50 cm Coton Pro Languette	6



1274

1240

1241

1244

1243

■ Balais Faubert

RÉF.	DÉSIGNATION	MONTURE	
1243	Set : frange coton + pince	340 gr	25
1243SF	Set : frange + pince sous sachet gencod	340 gr	6
1244	Frange	340 gr	25
1241	Frange cousue	400 gr	25
1274	Pince	Plastique	10
1240	Microfibre bicolore 250 gr	Support à vis	6

Code 1240 s'adapte sur manche à vis. Présentation sachet



154B



155



1319

GAMME PRO

BALAIS FRANGES PROFESSIONNELS



1580

■ Ciseaux complets avec "double manche"

REF.	DÉSIGNATION	MONTURE	
1580	Complet coton	2 x 1 m	1
1581	Franges recharge coton (la paire)	2 x 1 m	3
1584	Complet coton	2 x 0,80 m	1
1585	Franges recharge coton (la paire)	2 x 0,80 m	3



1232

1230

NETTOYAGE HUMIDE - BIONETTOYAGE

■ Trapèze caoutchouc souple à lamelle aseptisable

REF.	DÉSIGNATION	
1267	53 cm x 10,5 cm 4 trous de fixation pour gazes caoutchouc souple à lamelles	1



1267

■ Gazes jetables

1251	Non tissée, Imprégnée blanc (sachets de 50) - Le sachet	60 x 25	20 sachets
1252	Non tissée, Imprégnée rose (sachets de 50) - Le sachet	60 x 30	20 sachets



1251

Avec trou central

1248	Coton tissé - le sachet de 10	80x80	1/20
------	-------------------------------	-------	------

■ Balai trapèze monture avec système Scratch - Velcro

Pour frange - mousse - Plaque "Fibre-pad"
Douille articulée 360° - Clip anti rotation de manche
4 trous de fixation de gaze - **Format 40 cm**

REF.	DÉSIGNATION	
1290	Support trapèze 40 cm - 400 x 95 mm	1/12
1292	Frange microfibre Pro - Lavage - Dépoussiérage Emulsion - Désinfection - bouclette	6
1294	Mousse 40 cm	1/12
1296	Plaque "Fibre Pad" Décrassage*	1/24
1290SF	Réf 1290 présentation cavalier Gencod	12
1292SF	Réf 1292 présentation cavalier Gencod	6
1294SF	Réf 1294 présentation cavalier Gencod	12
1296SF	Réf 1296 présentation cavalier Gencod	24



1290



1296



1291



1294

■ Manche alu s'adaptant sur tous types de balais "PRO"

REF.	DÉSIGNATION	
154B	Ø 25 mm avec retraite 23 mm percé 4 trous, tous systèmes "PRO"	long. 1,40 m
155	Ø 23,5 mm percé 4 trous, système "PRO" et raclettes industrie	long. 1,40 m

Voir page 3

■ Balais coton

Ceillets chromés

RÉF.	DÉSIGNATION	MONTURE	
1230	Set : monture + frange Monture plast/métal pliable	40 cm	5
1231	Frange de recharge	40 cm	10
1232	Set : monture + frange Monture plast/métal pliable	60 cm	5
1232SF	Set : monture + frange 60 cm avec cavalier gencod	60 cm	5
1233	Frange de recharge	60 cm	10
1233SF	Frange de recharge avec cavalier gencod	60 cm	10
1234	Set : monture + frange Monture plast/métal pliable	80 cm	5
1235	Frange de recharge	80 cm	10
1236	Set : monture + frange Monture plast/métal pliable	1m	5
1237	Frange de recharge	1m	10
1228	Set : monture + frange - Dessus coton Ecrû Monture plast/métal pliable	1,20 m	3
1229	Frange de recharge - Dessus coton Ecrû	1,20 m	6

■ Support trapèze aluminium

Fixation "Scratch Velcro"

RÉF.	DÉSIGNATION	
1390	Support trapèze alu 40 cm Pro "Scratch Velcro"	1
1292	Frange microfibre Pro - Lavage - bouclette Dépoussiérage - Emulsion - Désinfection	6
1298	Frange microfibre Ultra Pro "Scratch Velcro"	1/50



1390

1298

Système "Scratch-Velcro"



1291



1295

1297

■ Format 55 cm

RÉF.	DÉSIGNATION	
1291	Support trapèze 55 cm - 545 x 95 mm	1/6
1293	Frange microfibre Pro - Lavage - Dépoussiérage Emulsion - Désinfection	6
1295	Mousse 55 cm	1/12
1297	Plaque "Fibre Pad" Décrassage	1/40

1291SF	Réf 1291 présentation cavalier Gencod	1/6
1293SF	Réf 1293 présentation cavalier Gencod	1/6
1295SF	Réf 1295 présentation cavalier Gencod	1/12
1297SF	Réf 1297 présentation cavalier Gencod	1/40





GAMME PRO

SEAU de LAVAGE



1322

Presses pour Faubert et Lave à plat Pro

■ Seau "Bubi"

REF.	EQUIPEMENT	
1322	Seau de lavage 12 litres avec 2 rouleaux caoutchouc Commande à pied (pour lavage à plat) Seau amovible pour remplissage facile	1



■ Seau bibac

REF.	EQUIPEMENT	
1320	Seau 30 l à roulettes, anse et presse à mâchoires	1

CHARIOT de LAVAGE

Presses pour Faubert et Lave à plat Pro

■ Chariot de lavage

RÉF.	EQUIPEMENT	
1317	Mini chariot 20 litres avec séparation eau propre/eau sale avec presse à plat	1
1318	Chariot de lavage sur roulettes avec presse à mâchoires + 2 seaux 18 litres Guidon réversible. dim. L750/580 x l430 x H900/730 mm	1
1382	2 seaux 15L chromé avec timon réversible Presse à mâchoires Roues Ø 80 mm Butoirs plastique bleu	1



1317



1318



1382

GAMME PRO

CHARIOT de LAVAGE MÉNAGE



1324



OPTION :
Réf 1366

- Seau + porte seau
- 1 panier porte produits



Compatible
extrait catalogue général
Seau rect 12 l - réf 1270/11
Seau rect 14 l - réf 1270
Voir page 25



Compatible
extrait catalogue général
Double seau 2 x 7 l
+ essoreur
Réf 7810 + 7807 + 7811
Voir page 25 et 78

Ref 1324

RÉF.	DÉSIGNATION	
1324	Chariot de lavage ménage chromé. Idéal pour petites surfaces (lavage espagnol) 1 fixe balai 22 mm - 1 support sac 50 litres Panier porte produit - Roues 200 et 60 mm L x l x h : 57 x 55 x 98	1

Ref 1384



1384

RÉF.	DÉSIGNATION	
1384	Chariot de ménage chromé. Sac poubelle non fourni 1 panier porte produit + porte seaux 5 litres 2 seaux 5 litres Rouge - Bleu Roues Ø 100 mm dont 2 avec frein 1 support balai - 1 fixe balai 22 mm 1 support sac 100/130 litres Base porte matériel (aspirateur) L x l x h : 83 x 49 x 109	1

OPTIONS :
Couvercle 120 l réf 1356



1374

Ref 1375

RÉF.	DÉSIGNATION	
1375	Chariot de lavage ménage. 1 panier porte produits 1 panier porte seaux - 2 seaux de 5 l Roues Ø 100 mm dont 2 avec frein 1 support balai - 1 fixe balai 1 support sac avec ergots 100/130 litres (sac non fourni) 1 presse à mâchoires - 2 seaux de 15 litres L x l x h : 109 x 70 x 83	1

OPTIONS :
Couvercle 120 l réf 1356



1375

Ref 1374 + option 1360

RÉF.	DÉSIGNATION	
1374	Chariot de lavage ménage plastique-acier époxy avec couvercle Porte sac poubelle 100/130Lt Etagère porte produits Presse verticale à mâchoires 2 seaux 22Lt Bleu/Rouge 2 seaux 5 Lt Rouge/Bleu Double porte flacons 8 Accroches porte balais/outils Roulettes (2 fixes et 2 pivotantes) Livré sans sac poubelle dim. L100 x l72 x H104 Option : sac jaune de protection Code 1360	1





GAMME PRO

SEAU de LAVAGE

CHARIOT MÉNAGE PRO PLASTIQUE

Ref 1393

RÉF.	DÉSIGNATION	
1393	base de chariot menage, lavage plastique accroches balais et accessoires intégrés dans le corps du chariot +support sac 100/130lt avec capot et sac de protection de renfort. 3 niveaux de rangement base pouvant recevoir équipement petit chariot , aspirateur ou autre équipement. roues Ø 200mm et roulettes directionnelles. Lx l x H : 1130x500x980mm	1

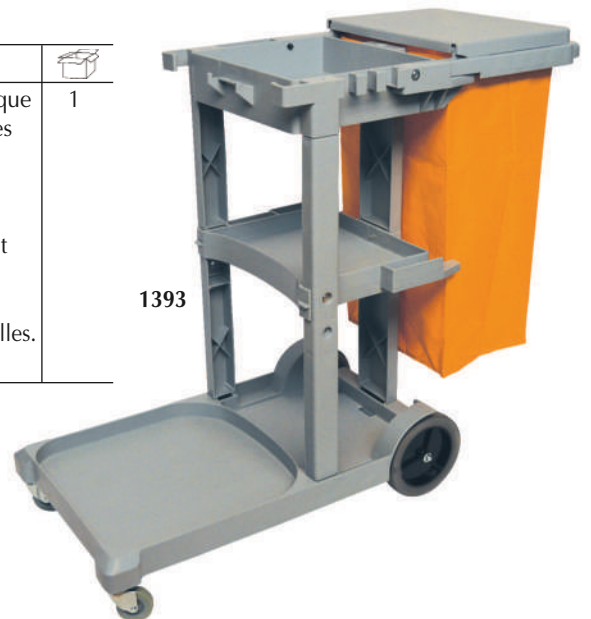

Ref 1394

RÉF.	DÉSIGNATION	
1394	chariot de lavage base plastique : 3 niveaux de rangement. 6 attaches et porte balais lateraux. Porte sac poubelle avec sac de protection et couvercle. Seaux rouge et bleu 18lt et presse verticale pour faubert et lave à plat roues Ø 200 et roulettes directionnelles. Lx l x H : 1290x810x975mm	1 en 2 colis

Ref 1394Kit1

RÉF.	COMPOSITION	
1393	Base chariot de lavage ménage plastique 3 niveaux + porte sac	1
1318	Chariot 2x18l + Presse mâchoires + guidon + Roulettes	1
1355B	Seau 5l Bleu	1
1355R	Seau 5l Rouge	1



Exemples uniquement

Par ajout de références : Composez votre Kit

GAMME PRO

CHARIOT de DÉSINFECTION



1394Kit5

Ref 1394Kit5

RÉF.	COMPOSITION	
1393	Base chariot de lavage ménage plastique 3 niveaux + porte sac	1
1700N	Seau rectangulaire 22 l	1
1706	Grille inox pour franges	1
1355B	Seau 5l Bleu	1
1355R	Seau 5l Rouge	1
1355V	Seau 5l Vert	1

OPTION : Couvercle réf. 1705

Ref 1386

RÉF.	DÉSIGNATION	
1386	Chariot de désinfection chromé Support de sac 2x70 l (linge ou poubelle) Base + 2 tablettes plastique Roulettes + freins 1 support balai 1 fixe balai 1 seau 22 l avec 1 grille égouttage frange Sacs et seaux 5 l non fournis	1



1386

OPTIONS :

Sac linge 70 l réf. 1363
Couvercle 70 l réf. 1357
seaux 5 litres réf. 1355 B/I/R/V

CHARIOT MULTI-SERVICES

Ref 1392

RÉF.	DÉSIGNATION	
1392	Chariot multi-services avec 2 paniers lateraux amovibles 3 niveaux de rangement roulettes directionnelles. Lx l x H : 1395x5254x940mm	1 en 2 colis



1392

Ref 1725

Pince ergonomique multi service "pro"
82 cm avec tête rotative à 90 degrés

RÉF.	DÉSIGNATION	
1725	Pince ergotouch tête rotative 82 cm	5



1725

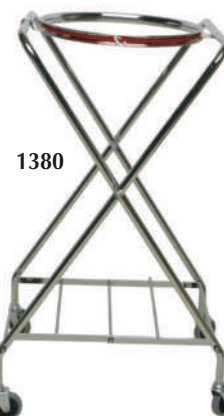

1380



1340

Ref 1380 - Ref 1340

RÉF.	DÉSIGNATION	
1380	Chariot porte sac poubelle ou linge (100/130l) Roues pivotantes Élastique fourni Compatible sac de linge et sac poubelle 100/130l Lx l x H : 51 x 54 x 100	1
1340	Panneau Alerte sol glissant 62x30 cm	1/10



GAMME PRO



1345



1346



1347

■ Presse monoroll

RÉF.	DÉSIGNATION	
1347	Rouleau mobile. Pour lavage à plat - le meilleur essorage Pour tous types de franges (à plat et Faubert)	1



1355J

1355R

1355V

1355B

■ Seaux 5 l couleurs

RÉF.	DÉSIGNATION	
1355B	Seau Bleu	1
1355J	Seau Jaune	1
1355R	Seau Rouge	1
1355V	Seau Vert	1

■ Presse à machoires

RÉF.	DÉSIGNATION	
1346	Presse verticale pour lavage à plat et faubert . Pour chariot base métal et plastique, seau 1320	2
1345	Axe de presse en Aluminium pour le lavage à plat et frange Faubert (maxi 400 g). Pour chariot base métal et plastique, seau 1320 et 1317	1



1363

1364

■ Sacs pour le transport de linge

RÉF.	DÉSIGNATION	
1363	Modèle 70l pour chariot réf 1386	1
1364	Modèle 120l pour chariot chromé réf 1384 - 1375 - 1380	1



1360

■ Sac Jaune Plastique

RÉF.	DÉSIGNATION	
1360	Sac plastique pour soutenir sac poubelle ou frange de désinfection avec ouverture pour sortir le sac poubelle	1



1705

1700N



■ Seau rectangulaire 22l + couvercle

RÉF.	DÉSIGNATION	
1700N	Seau 22 l	1
1705	Couvercle hermétique pour seau 22 l pour la désinfection ou lavage des vitres	
1706	Grille inox pour seau rectangulaire	1



1361R

1361B

■ Seaux 15 l + anse

RÉF.	DÉSIGNATION	
1361B	Seau Bleu	1
1361R	Seau Rouge	1

■ Tête déformable de nettoyage

Housse en microfibre pro - Verte
Mise en forme selon vos besoins

RÉF.	DÉSIGNATION	Dimensions	
1367	Tête complète avec housse microfibre	72 cm	12
1368	Housse microfibre de rechange	535x80 mm	

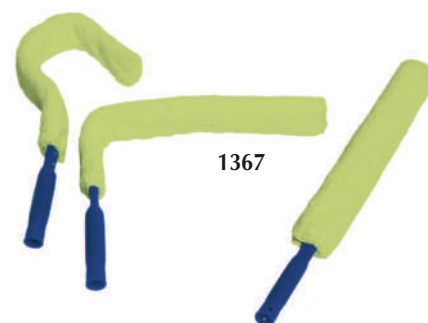

1367

Gamme Brosshygien



Alimentaire certifié Sécurité HACCP

www.brosserie-thomas.com
contact@brosseriethomas.com

ATTESTATION

Validité des produits aux normes alimentaires

SUIVEZ LE LOGO...



Brosserie Thomas
Route De Ferolles
F-77 173 Chevry Cossigny

La gamme «Brosshygien» de la Brosserie THOMAS est conforme à la Charte de la «Brosserie d'Hygiène Professionnelle» de la FEIBP.

Notre numéro d'agrément : FR500.

La Charte, et les recommandations de la commission technique répondent ainsi aux exigences de la réglementation spécifique aux matériaux et objets au contact des denrées alimentaires, du règlement cadre (CE) n° 1935/2004; comme à celles spécifiques aux plastiques contenues dans le règlement (UE) n° 10/2011 et amendements.

La gamme «Brosshygien» de la Brosserie THOMAS est conforme à la Charte Européenne de la PHB "Professional Hygiène Brushware Charter" de la FEIBP Fédération Européenne de broserie N° agreement FR-500

Symbole  selon règlement cadre (CE) n° 1935/2004

Produits répondant aux normes en vigueur pour les industries alimentaires :

- **Toute la restauration**
- **Le milieu hospitalier**
- **Les industries chimiques et du nettoyage**
- **Les rayons frais, viandes, poissons...**
- **La production et distribution alimentaire**

Propriétés thermiques : Stérilisables jusqu'à +140 °C
Résistance au froid jusqu'à -80 °C
Résistance aux produits chimiques, aux détergents agressifs et aux désinfectants

L'utilisation des fibres de couleurs différentes vous permettra de différencier vos zones de travail, afin de réduire la prolifération des bactéries. **Application système HACCP.**





Charte de la “ Brosserie d'Hygiène Professionnelle ” de la Fédération Européenne de la Brosserie

La FEIBP a répondu aux nouvelles exigences du marché en introduisant une Charte pour la Brosserie d'Hygiène Professionnelle. Cette Charte a été établie afin de permettre aux acheteurs de ce type de produits d'avoir confiance dans le fait qu'ils seront approvisionnés en brosses professionnelles de haute qualité, conformes à toutes les réglementations d'hygiène. Les clients conservent toujours la responsabilité d'organiser leurs propres systèmes d'hygiène, mais ils ont la certitude que lorsqu'ils achètent de la brosse d'hygiène professionnelle auprès d'un fabricant agréé par la FEIBP, celle-ci sera conforme à l'utilisation prévue.

Nous vous informons ici que le logo PHB est officiellement enregistré comme marque collective et enregistrée au Registre des Marques Commerciales Communautaires sous le n° 010919132. Pour obtenir une copie de l'enregistrement, suivez le lien.

1. Définition de la Brosserie d'Hygiène

Ce sont des articles de brosse dont l'utilisation est destinée à toute activité alimentaire (ce qui comprend la préparation, le traitement, la fabrication, l'emballage, le stockage, le transport, la distribution, la manutention ou l'offre de vente ou d'approvisionnement, comme défini dans l'Annexe II du Règlement (CE) n° 852/2004 du Parlement européen et du Conseil du 29 avril 2004 relatif à l'hygiène des denrées alimentaires) ou tous autres domaines liés à l'hygiène tels que les hôpitaux, etc.

Les produits se caractérisent par le fait qu'ils sont fabriqués selon un procédé et avec des matériaux de telle sorte que, de par leur nature, ils n'absorbent pas les bactéries ni ne contaminent les denrées alimentaires ou les zones sensibles au cours de leur utilisation normale. Les matériaux utilisés sont résistants à la corrosion et non toxiques, et les articles doivent pouvoir résister à la stérilisation ou la désinfection par d'autres procédés, y compris le traitement chimique.

2. Spécifications des brosses, manches et raclettes

2.1 éléments des brosses

Les éléments des brosses doivent être fabriqués avec des matériaux résistants aux solvants, aux agents chimiques de nettoyage et aux températures nécessaires à la désinfection. Les éléments ne doivent pas contenir de chlore. Tous les additifs/composés chimiques ou colorants utilisés dans la fabrication doivent être d'une classe alimentaire reconnue et ne doivent pas contenir de plomb, de mercure ou de cadmium. Aucune fibre creuse ou fleurée n'est autorisée.

Les composants plastiques doivent être conformes aux exigences de la réglementation européenne en la matière, en particulier au règlement CE n° 10/2011 et ses amendements ultérieurs concernant les matières plastiques destinées au contact des aliments. Leur conformité aux limites de migration dans les denrées alimentaires ayant été contrôlée, ils ne présentent pas ainsi de danger pour la santé humaine. Leur conformité avec les règles applicables est également établie dans une déclaration de conformité.

2.2 Fixation du matériau de garnissage des brosses

La fixation des fibres des brosses doit être effectuée soit à l'aide de fils d'acier (qui ne doit pas être ni attaqué ni fragilisé par l'oxydation) et/ou au moyen d'une résine époxyde composée de composants d'une classe alimentaire reconnue, ou par assemblage par fusion.

2.3 Manches

Les manches doivent être fabriqués à partir d'acier inoxydable de classe alimentaire ou de fibre de verre avec une couche de finition ; ou en aluminium anodisé ou recouvert de matériaux approuvés. Toutes les fixations (prises et pas de vis) doivent être fabriquées avec des matériaux tels que ceux définis plus haut dans l'expression « éléments de brosse ».

2.4 Raclettes

Les raclettes destinées aux zones d'hygiène qui utilisent du caoutchouc, synthétique compact ou en mousse avec au moins 95% de cellules fermées dans un assemblage double, doivent être conçues de telle sorte qu'elles puissent être nettoyées, désinfectées et inspectées.

2.5 équipement connexe de nettoyage

Il s'agit des pelles à main en plastique, des racloirs à main, des pelles, les conteneurs/poubelles, des racloirs et raclettes de sol en inox.

2.6 Marquage/identification

Tout le marquage des produits doit être effectué en utilisant les meilleures méthodes techniques et hygiéniques possibles, prescrites ou non.

- Règlement (CE) N° 1935/2004 du parlement européen et du conseil du 27 octobre 2004 concernant les matériaux et objets destinés à entrer en contact avec des denrées alimentaires.
- Règlement (CE) N° 2023/2006 de la commission du 22 décembre 2006 relatif aux bonnes pratiques de fabrication des matériaux et objets destinés à entrer en contact avec des denrées alimentaires
- Décret n° 2007-766 du 10 mai 2007 portant application du code de la consommation en ce qui concerne les matériaux et les objets destinés à entrer en contact avec les denrées alimentaires
- Règlement (UE) N° 10/2011 de la commission du 14 janvier 2011 concernant les matériaux et objets en matière plastique destinés à entrer en contact avec des denrées alimentaires
- Règlement (UE) 1282/2011
- Règlement (UE) n 202/2014
- Règlement (UE) n 2016/1416
- Règlement (UE) 2017/752
- Règlement (EU) 2022/72/EC De 2022, mentionne que tout matériel utilisé doit respecter cette norme européenne en corrélation avec les additifs et les monomères. La directive s'applique uniquement si les additifs et monomères ont une protection plastique fonctionnel entre le sujet et la nourriture.
- Arrêté du 25 novembre 1992 relatif aux matériaux et objets en élastomères de silicone mis ou destinés à être mis au contact des denrées, produits et boissons alimentaires
- Arrêté du 27 août 1987 relatif aux matériaux et objets en aluminium ou en alliages d'aluminium au contact des denrées, produits et boissons alimentaires.
- Règlement (CE) n° 1895/2005 du 18 novembre 2005 concernant la limitation de l'utilisation de certains dérivés époxydiques dans les matériaux et objets destinés à entrer en contact avec des denrées alimentaires.
- Règlement (CE) n° 282/2008 de la commission du 27 mars 2008 relatif aux matériaux et aux objets en matière plastique recyclée destinés à entrer en contact avec des denrées alimentaires et modifiant le règlement (CE) no 2023/2006
- Règlement (CE) no 450/2009 de la Commission du 29 mai 2009 concernant les matériaux et objets actifs et intelligents destinés à entrer en contact avec des denrées alimentaires.





BALAIS BROOMS



FIXATION SUR MANCHES RÉF.5062, 5063, 5060, 5970 ET 5975 PAR SIMPLE VISSAGE

Mi-dur



6030



6060B

6062



6045

6070R



6029V

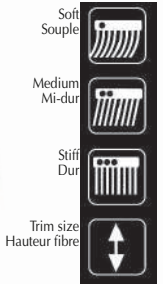

■ Polyester PBT mi-dur/medium 65 mm

Code	DÉSIGNATION		
6029	290 x 55		10
6029B	290 x 55		1/10
6029R	290 x 55		1/10
6029V	290 x 55		1/10
6029J	290 x 55		1/10

■ Polyester PBT mi-dur/medium 65 mm

Code	DÉSIGNATION		
6070	380 x 60		3
6070B	380 x 60		1/3
6070R	380 x 60		1/3
6070V	380 x 60		1/3
6070J	380 x 60		1/3
6070N	380 x 60		1/3

■ Polyester PBT mi-dur/medium 65 mm

Code	DÉSIGNATION		
6045	450 x 60		6
6045B	450 x 60		1/6
6045R	450 x 60		1/6
6045V	450 x 60		1/6
6045J	450 x 60		1/6
6045N	450 x 60		1/6

■ Polyester PBT mi-dur/medium 65 mm

Code	DÉSIGNATION		
6060	600 x 60		6
6060B	600 x 60		1/6
6060R	600 x 60		1/6
6060V	600 x 60		1/6
6060J	600 x 60		1/6
6060N	600 x 60		1/6

■ Polyester PBT dur/stiff 90 mm

Code	DÉSIGNATION		
6062	300 x 70		6

■ Polyester PBT mi-dur/medium 50 mm

Code	DÉSIGNATION		
6030	400 x 150		1/5

BALAIS BROOMS

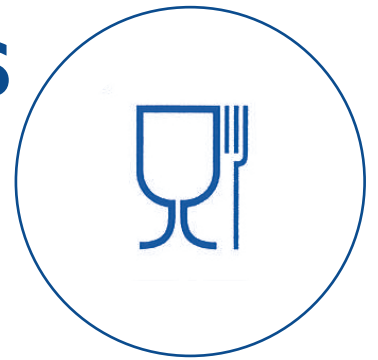

FIXATION SUR MANCHES RÉF.5062, 5063, 5060, 5970 ET 5975 PAR SIMPLE VISSAGE

Souple



6030B



6061R



6090B



5280



6080J



6035BLA



6040V

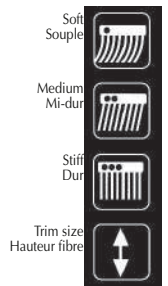

■ Polyester PBT souple/soft 50 mm



Code	DÉSIGNATION		
6035	290 x 55		10
6035R	290 x 55		1/10
6035V	290 x 55		1/10
6035J	290 x 55		1/10
6035BLA	290 x 55		1/10

■ Polyester PBT souple/soft 65 mm



Code	DÉSIGNATION		
6080	380 x 60		3
6080R	380 x 60		1/3
6080V	380 x 60		1/3
6080J	380 x 60		1/3
6080BLA	380 x 60		1/3
6080N	380 x 60		1/3

■ Polyester PBT souple/soft 65 mm



Code	DÉSIGNATION		
6040	260 x 65		10
6040R	260 x 65		1/10
6040V	260 x 65		1/10

■ CHR fibre PBT souple/soft 50 mm



Code	DÉSIGNATION		
5280	285 x 55 Fibre bleue Monture blanche		10

■ Polyester PBT souple/soft 65 mm



Code	DÉSIGNATION		
6090	370 x 60		4
6090R	370 x 60		1/4
6090V	370 x 60		1/4

■ Polyester PBT souple/soft 65 mm



Code	DÉSIGNATION		
6061	600 x 60		6
6061R	600 x 60		1/6
6061V	600 x 60		1/6
6061J	600 x 60		1/6

■ Polyester PBT souple/soft 50 mm



Code	DÉSIGNATION		
6030B	400 x 150		1/5



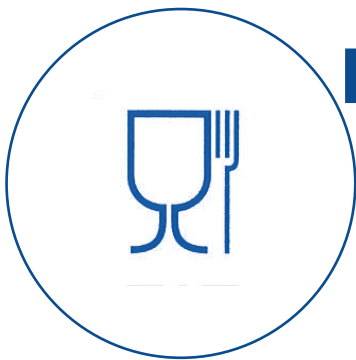

LAVAGE DES SOLS

DECK SCRUBS



FIXATION SUR MANCHES RÉF.5062, 5063, 5060, 5970 ET 5975 PAR SIMPLE VISSAGE

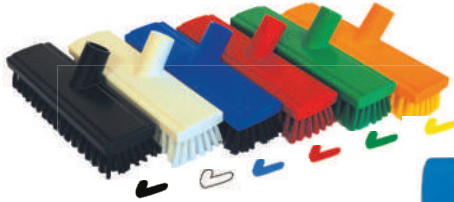
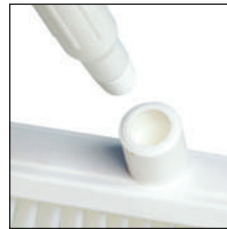

5031B

6037



5030R



5025V



5285



5015

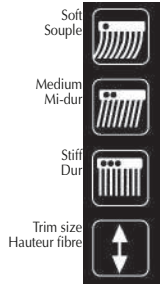

■ Polyester PBT dur/stiff 35 mm

Code	DÉSIGNATION		
5025	260 x 65		10
5025B	260 x 65		1/10
5025R	260 x 65		1/10
5025V	260 x 65		1/10
5025J	260 x 65		1/10
5025N	260 x 65		1/10

■ Polyester PBT dur/stiff 35 mm

Code	DÉSIGNATION		
5030	310 x 70		10
5030B	310 x 70		1/10
5030R	310 x 70		1/10
5030V	310 x 70		1/10
5030J	310 x 70		1/10
5030N	310 x 70		1/10

■ Bi-Level polyester PBT dur/stiff 45 mm

Code	DÉSIGNATION		
5015	250 x 140		1/2

■ CHR fibre PBT mi-dur/medium 30 mm

Code	DÉSIGNATION		
5285	285 x 55		10

■ Polyester PBT mi-dur/medium 50 mm

Code	DÉSIGNATION		
5031	310 x 70		10
5031B	310 x 70		1/10
5031R	310 x 70		1/10
5031V	310 x 70		1/10
5031J	310 x 70		1/10
5031N	310 x 70		1/10

■ Polyester PBT dur/stiff 35 mm

Code	DÉSIGNATION		
6037	370 x 60		6
6037B	370 x 60		1/6
6037R	370 x 60		1/6
6037V	370 x 60		1/6
6037J	370 x 60		1/6

BROSSES BRUSHES

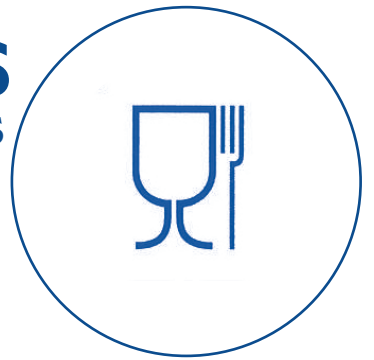

6017B

6019R



5290



6024



6016B



5010J



6010V



6010N



■ Polyester PBT "droite" mi-dur/medium 35 mm



Code	DÉSIGNATION		
5010	195 x 70		10
5010B	195 x 70		1/10
5010R	195 x 70		1/10
5010V	195 x 70		1/10
5010J	195 x 70		1/10
5010N	195 x 70		1/10

■ Polyester PBT "papillon" mi-dur/medium 30-40 mm



Code	DÉSIGNATION		
6010	240 x 70		10
6010B	240 x 70		1/10
6010R	240 x 70		1/10
6010V	240 x 70		1/10
6010J	240 x 70		1/10
6010N	240 x 70		1/10

■ Polyester PBT "A plateau" dur/stiff 35-45 mm



Code	DÉSIGNATION		
6016	280 x 75		10
6016B	280 x 75		1/10

■ Polyester PBT mi-dur/medium 40 mm



Code	DÉSIGNATION		
6017	260 x 70		10
6017B	260 x 70		1/10
6017R	260 x 70		1/10
6017V	260 x 70		1/10
6017J	260 x 70		1/10
6017N	260 x 70		1/10

■ Polyester PBT mi-dur/medium 40 mm



Code	DÉSIGNATION		
6019	450 x 50		10
6019B	450 x 50		1/10
6019R	450 x 50		1/10
6019V	450 x 50		1/10
6019J	450 x 50		1/10

■ CHR fibre PBT mi-dur/medium 30 mm



Code	DÉSIGNATION		
5290	145 x 60		24

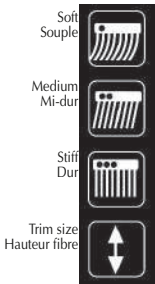



RACLETTES VITRES

SQUEEGEES



FIXATION SUR MANCHES RÉF.5062, 5063, 5060, 5970 ET 5975 PAR SIMPLE VISSAGE



■ Polypropylène blanc Mousse interchangeable Noire - tous sols

Code	DÉSIGNATION		
5064N	Complète mousse noire	40 cm	10
5065N		50 cm	10
5066N		70 cm	10
5067N	Recharge mousse noire	40 cm	10/50
5068N		50 cm	10*/50
5069N		70 cm	10/50

* article non photographié

* colisage sachet

Utilisation tous sols
For use on all floors

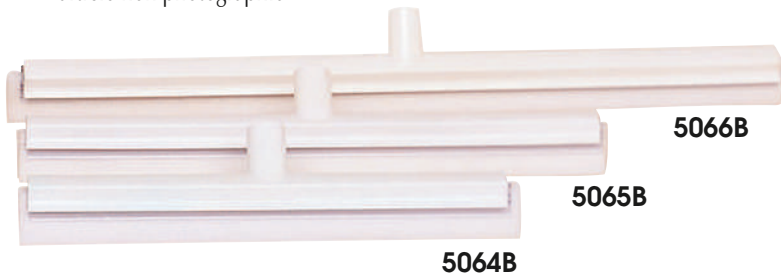

■ Polypropylène blanc Mousse interchangeable Blanche - tous sols

Code	DÉSIGNATION		
5064B	Complète mousse blanche	40 cm	10
5065B		50 cm	10
5066B		70 cm	10
5067B	Recharge mousse blanche	40 cm	10/50
5068B		50 cm	10*/50
5069B		70 cm	10/50

* article non photographié

* colisage sachet

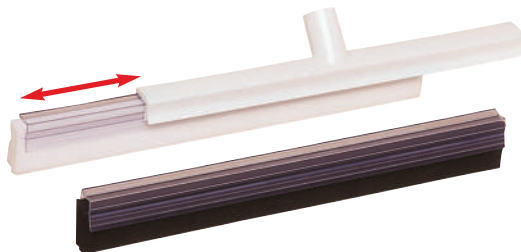

Recharge
Refill

■ Polypropylène Mousse interchangeable Blanche

Code	DÉSIGNATION		
5064BB	Complète monture couleur	40 cm	1/10
5064BR		40 cm	1/10
5064BV		40 cm	1/10
5064BJ		40 cm	1/10
5065BB	Complète monture couleur	50 cm	1/10
5065BR		50 cm	1/10
5065BV		50 cm	1/10
5065BJ		50 cm	1/10
5066BB	Complète monture couleur	70 cm	1/10
5066BR		70 cm	1/10
5066BV		70 cm	1/10
5066BJ		70 cm	1/10

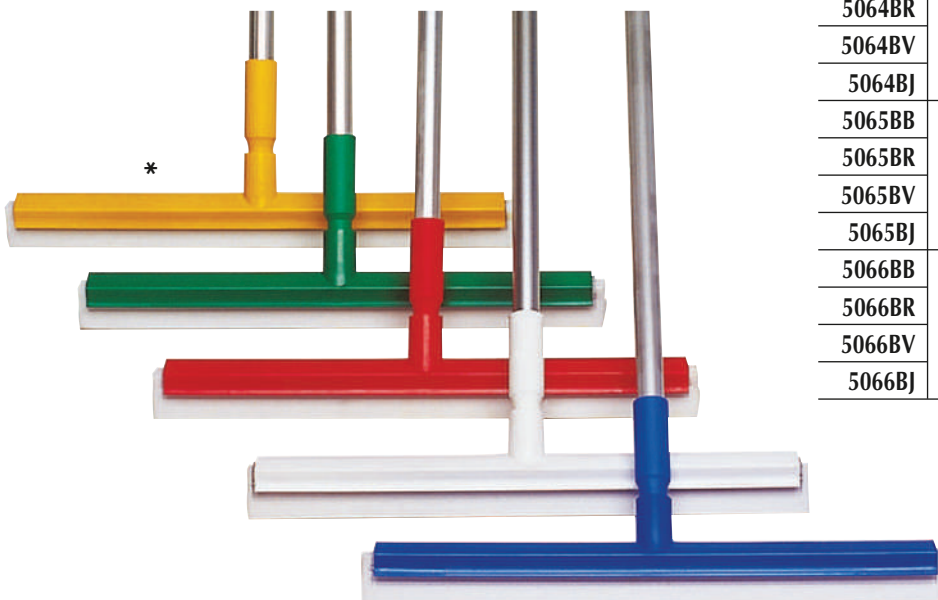

* Présentation raclette avec manche aluminium réf 5062 et couleurs

RACLETTES POUR SOLS

SQUEEGEES



FIXATION SUR MANCHES RÉF.5062, 5063, 5060, 5970 ET 5975 PAR SIMPLE VISSAGE

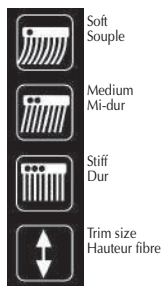

Utilisation tous sols
For use on all floors

■ Monture polypropylène Mousse blanche non interchangeable

Code	DÉSIGNATION		
*5245	Raclette	45 cm	12
*5255	mousse blanche	55 cm	12
*5275		70 cm	12

* Code couleur sur demande

■ Aluminium anodisé Mousse interchangeable

Code	DÉSIGNATION		
5070	Complète	70 cm	10
5050	mousse noire	50 cm	10
*70M	Recharge	70 cm	10/50
*50M	mousse noire	50 cm	10/50
5070B	Complète	70 cm	10
5050B	mousse blanche	50 cm	10
*70MB	Recharge	70 cm	10/50
*50MB	mousse blanche	50 cm	10/50
50910	Complète mousse blanche	1 m	4
50912	Complète mousse blanche	1,2 m	2

■ Raclette monolame élastomère Utilisation sols lisses

Code	DÉSIGNATION		
*5500	Raclette	50 cm	10
*5500V 5500B 5500R 5500J			1/10
*5700	Raclette	70 cm	10
*5700V 5700B 5700R 5700J			1/10

■ Raclette monolame élastomère frottoir double fonction Utilisation sols lisses

Code	DÉSIGNATION		
5550	Raclette frottoir	50 cm	10
*5550B	Raclette frottoir	50 cm	1/10
*5550R	Raclette frottoir	50 cm	1/10

■ Raclette monobloc monolame élastomère

Code	DÉSIGNATION		
5840	Monobloc lame élastomère	40 cm	1/10
5840V 5840B 5840R 5840J			1/10
5850	Monobloc lame élastomère	50 cm	1/10
5850V 5850B 5850R 5850J			1/10
5870	Monobloc lame élastomère	70 cm	1/10
5870V 5870B 5870R 5870J			1/10

Pour dimensions plus étroites : voir Raclettes Plan de travail page 73

* Articles non photographiés



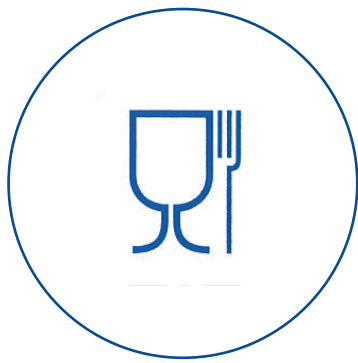

ACCESSOIRES

ACCESSORIES

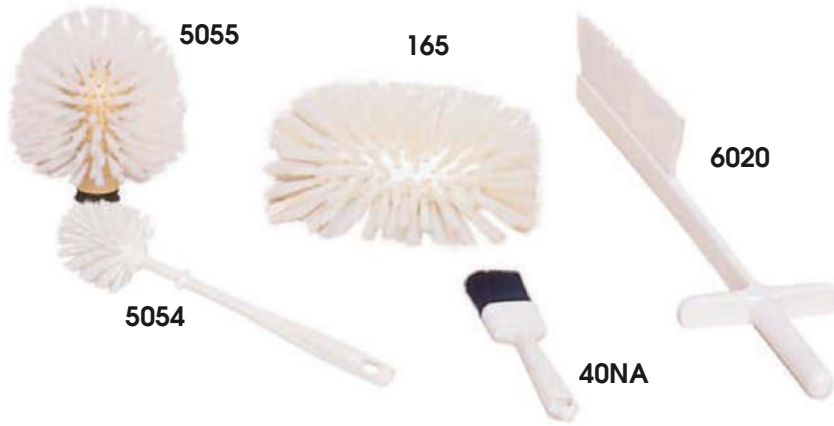

■ Polyester PBT "cutter" 35 mm

Code	DÉSIGNATION		
6020	490 mm		1/10

■ Brosse tank Polyester

Code	DÉSIGNATION		
165	tank		6
*165B	tank		1/6
*165N	tank		1/6

Utilisation manches Réf. 5064-5062-5063-5060

* article non photographié



■ Pinceau plastique PBT bleu - nettoyage

Code	DÉSIGNATION		
*25NA	30 mm		6
40NA	40 mm		6

■ Brosse cuve polyester PBT mi-dur

Code	DÉSIGNATION		
5055	Ø 130 mm		1/4

Utilisation manches Réf. 5064-5062-5063-5060

■ Manche anodisé Ø 25 mm

Code	DÉSIGNATION		
*5064	600 mm		1

■ Frotteurs pour coins et murs polypropylène

Code	DÉSIGNATION		
6022T	230 x 95		1/10
6023T	230 x 95		1/10

■ Tampons pour frotteurs 250 x 115 mm

Code	DÉSIGNATION		
6025T	Tampon "doux"		10
6026T	Tampon "moyen"		10
6027T	Tampon "dur"		10

■ Goupillon gamme alimentaire "Brosshygien"

Monture fil inox - poignée PP blanc

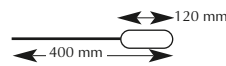

■ Fibre polyester PBT Ø 0,35 mm

Code	DÉSIGNATION	Ø mm		
5562	Fibre PBT	20		1/10
5562B	Fibre PBT	20		1/10
5562R	Fibre PBT	20		1/10
5564	Fibre PBT	40		1/10
5564B	Fibre PBT	40		1/10
5564R	Fibre PBT	40		1/10

■ Fibre polyester PBT mi-dure

Code	DÉSIGNATION	Ø mm		
5565	Fibre PBT	50		1/10
5565B	Fibre PBT	50		1/10
5565R	Fibre PBT	50		1/10
5566	Fibre PBT	60		1/10
5566B	Fibre PBT	60		1/10
5566R	Fibre PBT	60		1/10



ACCESSOIRES

ACCESSORIES

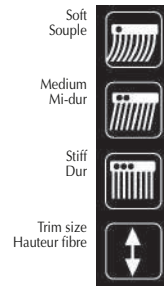

■ Polyester PBT souple/soft 50 mm

Code	Dimensions	Couleur	Quantité
5012B	275 x 55	Blue	10
5012R	275 x 55	Red	1/10
5012V	275 x 55	Green	1/10
5012J	275 x 55	Yellow	1/10
5012BLA	275 x 55	White	1/10
5012N	275 x 55	Black	1/10

■ Polyester PBT souple/soft

Code	Dimensions	Couleur	Quantité
6022	340 x 130	Blue	1/5

■ Polyester PBT mi-dur/medium 50 mm

Code	Dimensions	Couleur	Quantité
6028	300 x 50	White	5
6028B	300 x 50	Blue	1/5
6028R	300 x 50	Red	1/5
6028V	300 x 50	Green	1/5
6028J	300 x 50	Yellow	1/5

■ Pelle bord souple élastomère

Code	Dimensions	Couleur	Quantité
5020	260 x 350	White	1/10
5020B	260 x 350	Blue	1/10
5020J	260 x 350	Yellow	1/10
5020R	260 x 350	Red	1/10
5020V	260 x 350	Green	1/10
5020N	260 x 350	Black	1/10

■ Brosse mains et ongles souple/soft avec poignée

Code	Dimensions	Couleur	Quantité
5908	130 x 40	White	20
5908B		Blue	1/20
5908R		Red	1/20
5908V		Green	1/20
5908J		Yellow	1/20
5908N		Black	1/20
5910	Chaîne inox 50 cm		10

■ Raclettes Plan de travail Tables Compatible manche à vis

Code	Dimensions	Couleur	Quantité
5525	25 cm	White	1/10
5525B		Blue	1/10
5525R		Red	1/10
5525V		Green	1/10
5525J		Yellow	1/10
5535	35 cm	White	1/8
5535B		Blue	1/8
5535R		Red	1/8
5535V		Green	1/8
5535J		Yellow	1/8
*5526	25 cm sans poignée	White	1/36

* Article non photographié

■ Raclettes monobloc Plan de travail + poignée Compatible manche à vis

Code	Dimensions	Couleur	Quantité
*5825	25 cm	White	1/10
5825B		Blue	1/10
5825R		Red	1/10
5825V		Green	1/10
5825J		Yellow	1/10
5835	35 cm	White	1/8
5835B		Blue	1/8
5835R		Red	1/8
5835V		Green	1/8
5835J		Yellow	1/8

■ Polyester PBT souple/soft 50 mm

Code	Dimensions	Couleur	Quantité
6025	300 x 50	Blue	5
6025R	300 x 50	Red	1/5
6025V	300 x 50	Green	1/5
6025J	300 x 50	Yellow	1/5

* Articles non photographiés

Clipsable avec réf. 5012 B/R et couleurs



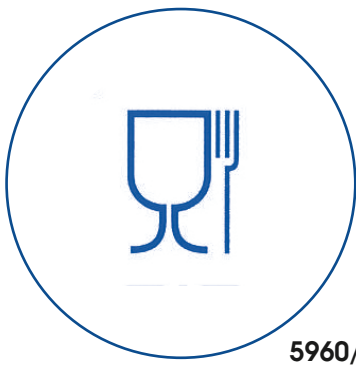

PASSAGE D'EAU

WATER FLOW



5960/5965

5926



5950



Soft
Souple

Medium
Mi-dur

Stiff
Dur

Trim size
Hauteur fibre



■ Balai passage d'eau

Monture blanche avec bord souple antichoc bleu
Fibre polyester PBT bleu (souple) ou blanc (mi-dure)

Code	DÉSIGNATION				
5926	Fibre PBT souple			26 cm	1/10
5930	Fibre PBT mi-dure			26 cm	1/10
5936	Fibre PBT souple			36 cm	1/10
5940	Fibre PBT mi-dure			36 cm	1/10

■ Set balai passage d'eau 26 cm + Manche 1,40 m passage d'eau

Code	DÉSIGNATION	
5950	Fibre PBT souple + manche 1,40 m Présentation cartonnette	1/6



5936

- ✓ Passage d'eau au niveau des fibres
- ✓ Chasse les salissures
- ✓ Répartition optimisée de l'eau
- ✓ Economie d'eau
- ✓ Bord antichoc

5955

■ Set passage d'eau Brosse tank

Présentation livré monté avec cavalier gencod

Code	DÉSIGNATION			
5955	Fibre mi-dure bleue + manche passage d'eau			1,40 m 6

■ Manche passage d'eau monobloc

Gros diamètre 32 mm avec raccord rapide

Code	DÉSIGNATION			
5061	Manche monobloc blanc Résine de synthèse			1,40 m 1/6

■ Manche passage d'eau télescopique

Gros diamètre 32 mm avec raccord rapide
Résine de synthèse / Aluminium anodisé

Code	DÉSIGNATION			
5960	Polypro / Aluminium			1,05 à 1,60 m 1/6
5965	Ø 32/37 mm			1,70 à 2,80 m 1/6

Changement dimension du manche hors pression de l'eau

Code	DÉSIGNATION			
167	Tank à lait Passage d'eau			1/6
167N	Tank à lait Passage d'eau			1/6

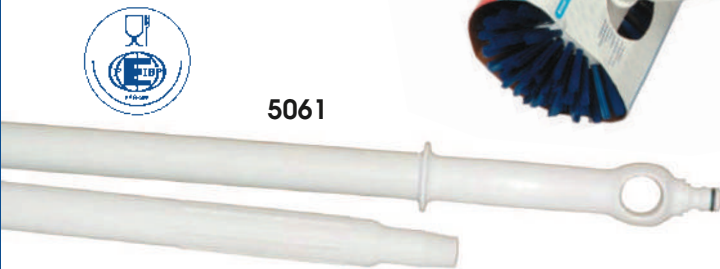

5061



5960/5965

167+5061 ou
set 5955



167



GAMME CHR

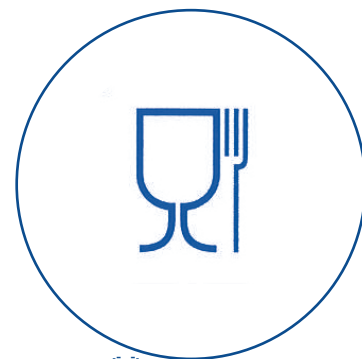

Articles certifiés "Brosshygien" CHR.



Code	DÉSIGNATION		
5285	Frottoir fibre PBT mi-dure blanche S/30	285x55	10
5280	Balai fibre PBT souple bleue S/53	285x55	10
5245	Raclette mousse blanche 45 cm	450	12
5255	Raclette mousse blanche 55 cm	550	12
5275	Raclette mousse blanche 70 cm	700	12
5293	Pelle bord souple blanche	220x320	20
5292	Balayette fibre PBT souple bleue S/50	275x30	12
5295	Manche aluminium Ø 23,5 mm	1,40m	10
5290	Brosse à poignée fibre PBT mi-dure blanche S/30	145x60	24
1270/11ALIM	Seau rectangulaire 12 litres	365x235x245	6

Raclette mousse non interchangeable



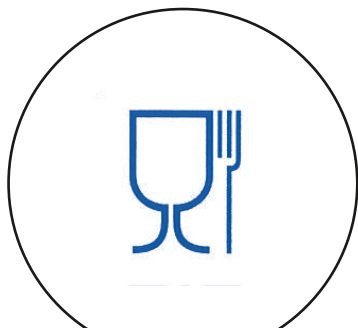

MANCHES HANDLE



5062 et couleur



5063
et couleur



5062



5295



5060B

5060

5060R

5060J

5060V



5555



5558

Manche ergonomique monobloc

Résine de synthèse
Gros diamètre Ø 32 mm Longueur 1,40 m

Code	DÉSIGNATION		
5060	"Monobloc" 1,40 m Ø 32	☺	6
5060B	"Monobloc" 1,40 m Ø 32	☺	1/6
5060R	"Monobloc" 1,40 m Ø 32	☺	1/6
5060V	"Monobloc" 1,40 m Ø 32	☺	1/6
5060J	"Monobloc" 1,40 m Ø 32	☺	1/6

Manche télescopique

Résine de synthèse / aluminium anodisé / embout vis
Gros diamètre Ø 32 mm

Code	DÉSIGNATION			
5970	Télescopique Ø 32	☺	1,05 à 1,60 m	1/6
5975	Télescopique Ø 32	☺	1,70 à 2,80 m	1/6



5970 / 5975



Manche aluminium anodisé

Code	DÉSIGNATION		
5062	1,40 m Ø 25 mm	☺	10
5062B	1,40 m Ø 25 mm	☺	1/10
5062R	1,40 m Ø 25 mm	☺	1/10
5062V	1,40 m Ø 25 mm	☺	1/10
5062J	1,40 m Ø 25 mm	☺	1/10
5062N	1,40 m Ø 25 mm	☺	1/10
*5064	60 cm Ø 25 mm	☺	1/10
5295	1,40 m Ø 23,5 mm	☺	10

* Article non photographié

Manche fibre de verre

Code	DÉSIGNATION		
5063	1m40 Ø 25	☺	10
5063B	1m40 Ø 25	☺	1/10
5063R	1m40 Ø 25	☺	1/10
5063V	1m40 Ø 25	☺	1/10
5063J	1m40 Ø 25	☺	1/10

Support mural à fixer 50 cm Anneaux coulissants

Code		
5555	Complète 3 anneaux 50 cm *	1/10
5556	Anneaux 20/30 mm	1
5557	Anneaux 30/40 mm	1
5558	Lot de 3 crochets (s/s sachet et cavalier) option pour support mural	1/50

* deux anneaux 20/30 mm et 1 anneau 30/40 mm

ACCESSOIRES

ACCESSORIES



5075



5020



5293

■ Pelles basculantes grand format

Code	DÉSIGNATION		
5075	Capot recouvrant avec manche		1/6
Code	DÉSIGNATION		
5020	Élastomère	260 x 350	1/10
5020B	Élastomère	260 x 350	1/10
5020J	Élastomère	260 x 350	1/10
5020R	Élastomère	260 x 350	1/10
5020V	Élastomère	260 x 350	1/10
5020N	Élastomère	260 x 350	1/10
5293	Bord souple	220 x 320	20

■ Ecpes à main

Code	DÉSIGNATION		
5087BLA	2,5 litres	1/35	
5087B	2,5 litres	1/35	
5087J	2,5 litres	1/35	
5087R	2,5 litres	1/35	
5087V	2,5 litres	1/35	
5086BLA	1,3 litre	1/25	
5086B	1,3 litre	1/25	
5086J	1,3 litre	1/25	
5086R	1,3 litre	1/25	
5086V	1,3 litre	1/25	
5085BLA	0,7 litre	1/5	
5085B	0,7 litre	1/5	
5085J	0,7 litre	1/5	
5085R	0,7 litre	1/5	
5085V	0,7 litre	1/5	

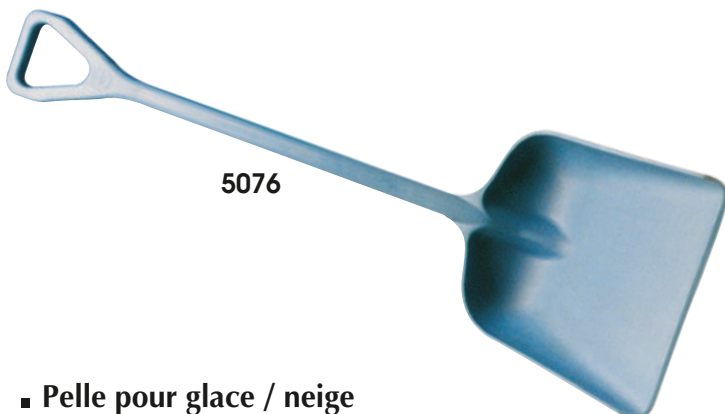
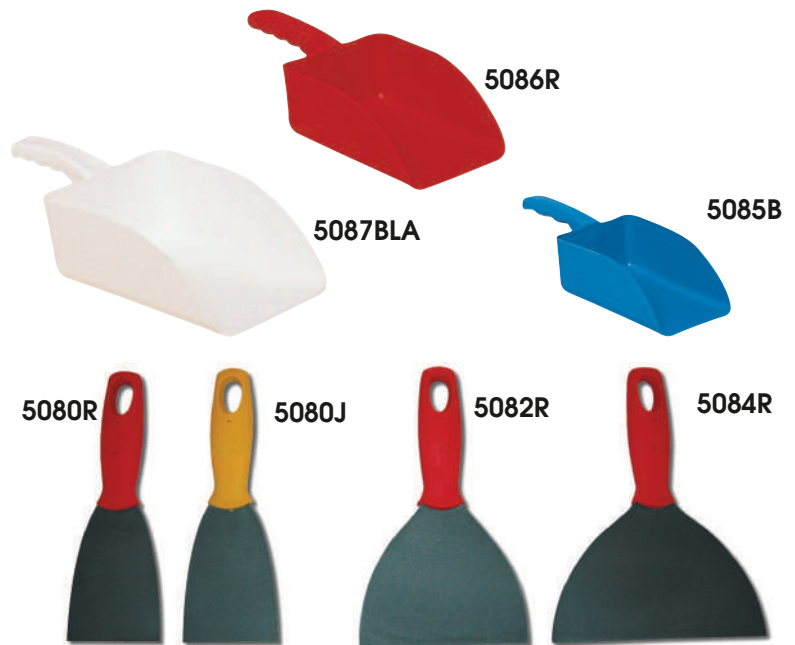

5076

■ Pelle pour glace / neige

Code	DÉSIGNATION			
5076	Monobloc	1110 x 345	1/5	
5076BLA	5076R	5076J	5076V	Sur demande

■ Spatule lame composite fibre de verre température 210°C. Poignée ergonomique

Code		
5080BLA	70 mm Temp. 210 °C	1
5080J	70 mm Temp. 210 °C	1
5080R	70 mm Temp. 210 °C	1
5080V	70 mm Temp. 210 °C	1
5082BLA	120 mm Temp. 210 °C	1
5082B	120 mm Temp. 210 °C	1
5082J	120 mm Temp. 210 °C	1
5082R	120 mm Temp. 210 °C	1
5082V	120 mm Temp. 210 °C	1
5084BLA	160 mm Temp. 210 °C	1
5084J	160 mm Temp. 210 °C	1
5084R	160 mm Temp. 210 °C	1
5084V	160 mm Temp. 210 °C	1

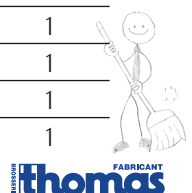



BROSSERIE SPÉCIALE

POUR BOULANGERIE ET PATISSERIE

333



332



353



30S



40S



50S





6318





6332



■ Cotes soies blanches

Code	DÉSIGNATION 	MONTURE 	
333	"A dorer"	Bois poncé 33,5 cm	10
332	"Droite"	Bois verni 32 cm	10

■ Balai pour fours monture bois avec douille inox diamètre 24 mm axe plan horizontal

Code	DÉSIGNATION 	MONTURE 	
353	Fibre naturelle tampico	60 cm	6
352	Fibre naturelle tampico	50 cm	4
351	Fibre naturelle tampico	38 cm	10

* Article non photographié pour 352 et 351
Pour manche bois ref 149

■ Pinceaux soies longues blanches nappage

Code	DÉSIGNATION	MONTURE - TAILLE	
30S	Pâtissier soies longues	Polypropylène 30 mm	6
40S	Pâtissier soies longues	Polypropylène 40 mm	6
50S	Pâtissier soies longues	Polypropylène 50 mm	6

■ Côtes soies blanches Monture polypropylène "ergonomique"

Code	DÉSIGNATION	MONTURE	
6332	Droite GM	Polypropylène 30 cm	5
6318	1/2 tête	Polypropylène 30 cm	5

Gamme accessoires





ACCESSOIRES

PINCES A LINGE

■ Pinces à linge géantes

RÉF.	DÉSIGNATION	
7013	Lot 10 pinces géantes plastique	20

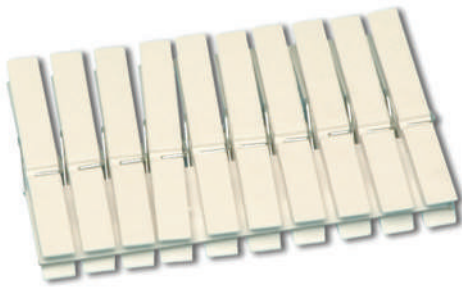

7013

■ Pinces à linge plastique couleur

RÉF.	DÉSIGNATION	
87	Lot sachet de 24 pinces plastique couleur	20/60



87

■ Corde à linge

RÉF.	DÉSIGNATION	LONGUEUR	
83	Plastifiée	20 m	20

■ Ficelles - Film pelote

RÉF.	DÉSIGNATION	
691	Film pelote de 100 gr sisal	10*
690	Film pelote de 40 g cuisine	10*

* colisage sachet

■ Tapette à mouche

RÉF.	DÉSIGNATION	MONTURE	
695	Tapette à mouche Plastique	Couleur 37 cm	50*

* colisage sachet

■ Pinces inox / bimatière / panier garni

RÉF.	DÉSIGNATION	
7010	Panier de 20 pinces à linge	24
7012	Sachet de 12 pinces à linge bimatière ergotouch	20
7011	Sachet de 12 pinces à linge inox	20



■ Pinces à linge bois

RÉF.	DÉSIGNATION	
98	Lot sachet de 24 pinces bois	20/60



98



690

691

83

695

GANTS & ACCESSOIRES



■ Gants pur latex (la paire)

RÉF.	DÉSIGNATION	MONTURE	
99/6	Flocké coton	6 1/2	50
99/6SF	Flocké coton	6 1/2	10*
99/7	Flocké coton	7 1/2	50
99/7SF	Flocké coton	7 1/2	10*
99/8	Flocké coton	8 1/2	50
99/8SF	Flocké coton	8 1/2	10*

 * sachet



2017

■ Pulvérisateur

RÉF.	DÉSIGNATION	MONTURE	
2017	pulvérisateur industriel Pro	600 ml	6

■ Fond d'évier

RÉF.	DÉSIGNATION	LONGUEUR	
725	Caoutchouc antidérapant	26,5 X 31,5 cm	20

725



■ Débouche évier

RÉF.	DÉSIGNATION	LONGUEUR	
89	Caoutchouc	Ø 145 mm	10

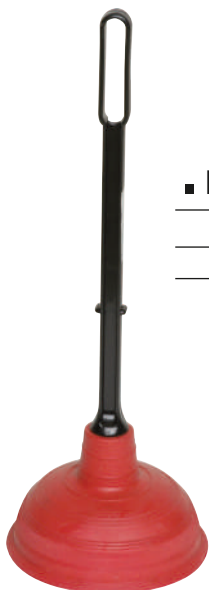

89

44300



■ Bouillotte - Présentation sachet avec Gencod

RÉF.	DÉSIGNATION	Contenance	
44300	Caoutchouc naturel	2 Litres	5*/25

* colisage sachet





ACCESSOIRES

COLLECTION CINTRES



874

■ Bois galbé verni

RÉF.	DÉSIGNATION	LONGUEUR	
874	Epaulettes larges	45 cm	6



876

■ Bois verni

RÉF.	DÉSIGNATION	LONGUEUR	
876	Pince pantalon	25 cm	10



860

■ Fil plastifié

RÉF.	DÉSIGNATION	MONTURE	
860	Lot de 6	Modèle adulte	20



872

■ Bois galbé verni

RÉF.	DÉSIGNATION	LONGUEUR	
872	Col galbé	43 cm	12



871

■ Bois droit verni

RÉF.	DÉSIGNATION	LONGUEUR	
871	Lot de 5 cintres droits	43 cm	6



877

■ Bois verni

RÉF.	DÉSIGNATION	LONGUEUR	
877	Pince jupe feutré	30 cm	10

ACCESSOIRES

COLLECTION CINTRES



862

■ Crochet tournant

RÉF.	DÉSIGNATION	DIMENSION	
862	Crochet tournant. Lot de 3	43 cm	12



878

■ Plastique couleur

RÉF.	DÉSIGNATION	LONGUEUR	
878	Lot de 3	40 cm	12



866

■ Plastique couleur pinces jupes - pantalons

RÉF.	DÉSIGNATION	LONGUEUR	
866	A pinces	32 cm	20

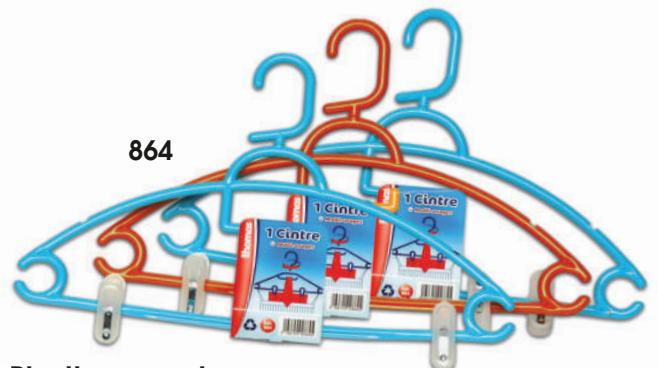

864

■ Plastique couleur

RÉF.	DÉSIGNATION	LONGUEUR	
864	Crochet tournant. Clips réglables	43 cm	12

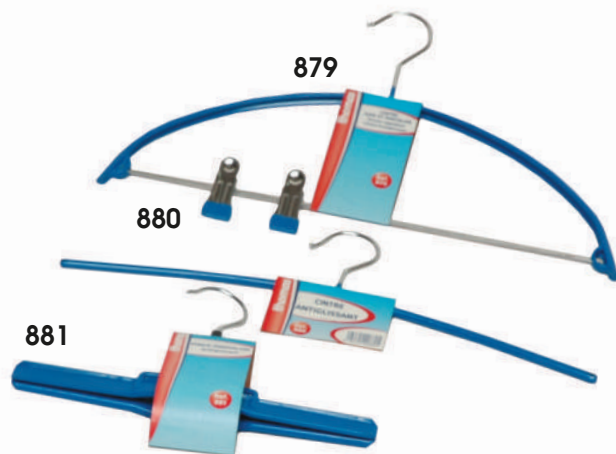

879

880

881

■ Cintres Anti-glissant - métal enrobé "anti-gliss"

RÉF.	DÉSIGNATION	LONGUEUR	
879	Barres et pinces	42 cm	12
880	Fil	40 cm	12
881	Barrette crochet pivotant	26 cm	12



882

■ Métal à pinces

RÉF.	DÉSIGNATION	LONGUEUR	
882	A pinces "anti-gliss"	30 cm	12



TAPIS-BROSSES

BROSSES HABITS



765

762

■ Broses à chaussures

RÉF.	DÉSIGNATION	MONTURE	
765	Vinyle "Spatule cirage"	Couleur	10*
762	Vinyle "Polissoir poignée"	Couleur	10
756	PBT 2 faces Dur/Souple "Militaire"	Beige	30



756

■ Broses à chaussures Gamme nature Haute qualité

RÉF.	DÉSIGNATION	MONTURE
7780	Brosse à reluire, crin blond	Bois verni 180 x 50
7781	Brosse à reluire, crin sombre	Bois verni 180 x 50
7760	Polissoir soie blanche	Bois verni 180 x 35
7761	Polissoir soie noire	Bois verni 180 x 35
7765	Décrottoir PVC	Bois verni 180 x 35
7775	Brosse "crêpe daim"	Bois verni 180 x 30
7770	Spatule soie blonde	Bois verni 180 x 30
7771	Spatule soie noire	Bois verni 180 x 30
7763	Spatule à daim	Bois verni 180 x 30

 * sachet

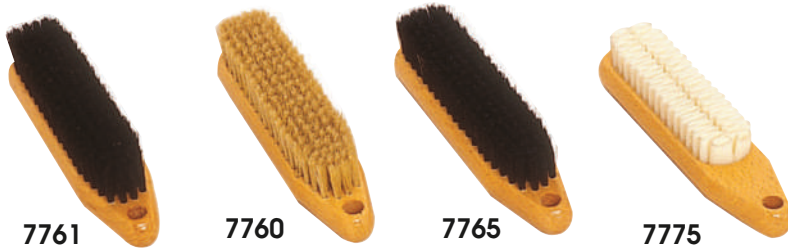

7761

7760

7765

7775



7771

7770

7763



7781



7780



TAPIS-BROSSES

CHAUSSURES



830



812



826

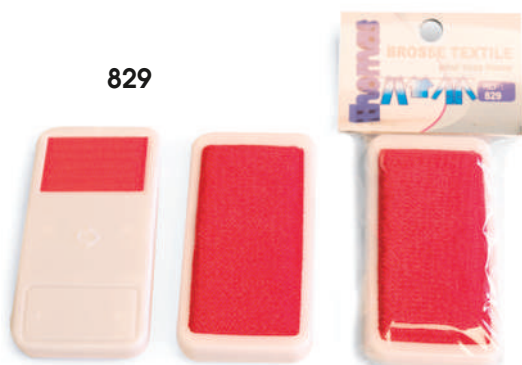

829

■ Monture teck

RÉF.	DÉSIGNATION	MONTURE	
826	Pet recyclé noir entouré beige. Cintrée	18 cm	10
812	Soies de Chine. Cintrée	18 cm	10

■ Textile

RÉF.	DÉSIGNATION	MONTURE	
830	Nylon 2 faces - super	Plastique	12
829	Anti peluches - 2 faces*	Plastique	12

* Sachet + cavalier



832

828

834

833

■ Adhésives

RÉF.	DÉSIGNATION		
828	Papier spirale 24 feuilles	Complète	24
833	Papier spirale 9 feuilles	Complète + 2 recharges	20
832	Papier spirale 9 feuilles	2 recharges	24
834	Très grande capacité 100 feuilles "pro"	Complète	12



91

90F

90H

■ Patins - Chaussons - la paire

RÉF.	DÉSIGNATION	
91	Parquet	10
90F	Chausson taille femme	10
90H	Chausson taille homme	10

sous sachet



7790

■ Set promotion Patins Chaussants

RÉF.	DÉSIGNATION	
7790	Set composition 2 paires patins taille femme 3 paires patins taille homme avec housse de rangement décorée	10

sous sachet



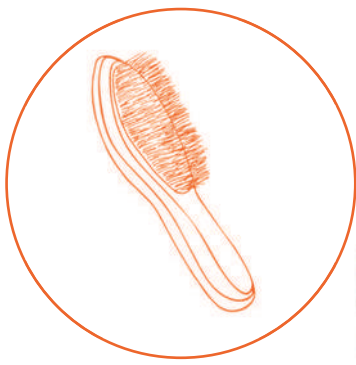

BROSSES DE TOILETTE



905

■ Ongles

RÉF.	DÉSIGNATION	MONTURE	
905	Nylon 1 face à poignée	Couleur	10/1000

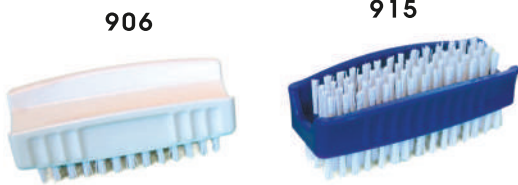

906

915

■ Ongles

RÉF.	DÉSIGNATION	MONTURE	
906	Nylon 1 face à poignée	Couleur	10/100
915	Nylon 2 faces	Couleur	10/100



908

■ Mains et ongles

RÉF.	DÉSIGNATION	MONTURE	
908	Nylon super	Couleur	20



4041

■ BrosSES ongles sous cavalier

RÉF.	DÉSIGNATION	
4041	Brosse ongles double face	10
4042	Brosse ongles à poignée	10



4042



974



973

■ BrosSES cheveux

RÉF.	DÉSIGNATION	MONTURE	
974	Pneumatique 7 rgs Picots + boule	18 cm coul.	12
973	Modèle "squelette" 9 rgs Fibre nylon + boule	21 cm	12

Coloris divers non contractuels

ACCESSOIRES

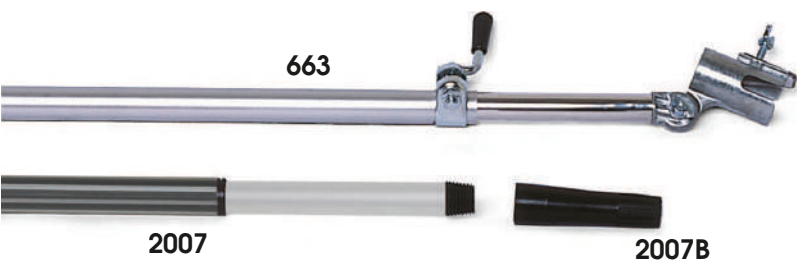

Manche télescopique

RÉF.	DÉSIGNATION	Taille	
663	Manche au tête orientable Prise de serrage pour manche rouleau	2,40	1/6
2007	Manche acier laqué bout vis	2x1,5 m	10
2007B	Embout cône pour mouilleurs vitres		1/12



Seau - bac à peindre

RÉF.	DÉSIGNATION	
669	Mini bac à peinture	10
661	Bac peinture	1/5
600	Seau peinture 6 litres	1/5
601	Seau peinture 14 litres	1/5
10S	Seau de ménage 10 litres	5



Accessoires Peinture - Tapisserie

RÉF.	DÉSIGNATION	
652	Grille à peinture métal	20
651	Bache de protection 5 x 4 m	10
1P	Roulette papier peint	

Vente sur stock disponible



Accessoires - Brosserie - Gants

RÉF.	DÉSIGNATION	
9145	Balayette long manche - fibres naturelles Coco moustache de renfort bassine noire taille 45 cm	12
9146	Balayette manche court - fibres naturelles Coco moustache de renfort bassine noire taille 29 cm	8
9151	Brosse à main fibres naturelles renforcées taille 17 cm	6
*99/6-SF	Paire de gants de ménage latex taille 6-6 ^{1/2}	10
*99/7-SF	Paire de gants de ménage latex taille 7-7 ^{1/2}	10
*99/8-SF	Paire de gants de ménage latex taille 8-8 ^{1/2}	10

*Articles non photographiés - broserie voir pages 14 et 15
gants p.64 - Collisage sachet



PINCEAUX PLATS



50B

■ Qualité "Pro" Peintures et vernis

Manche bois naturel - Série épaisse
virole acier laitonné

RÉF.	DÉSIGNATION	Taille	
20B	Soies pures "extra"	20 mm	6
30B	Soies pures "extra"	30 mm	6
40B	Soies pures "extra"	40 mm	6
50B	Soies pures "extra"	50 mm	6
60B	Soies pures "extra"	60 mm	6
80B	Soies pures "extra"	80 mm	6



50V

■ "Acrylique" - Peinture à l'eau

Manche polypro bleu - Qualité extra
virole acier laitonné

RÉF.	DÉSIGNATION	Taille	
20V	Soies blanches "extra"	20 mm	6
30V	Soies blanches "extra"	30 mm	6
40V	Soies blanches "extra"	40 mm	6
50V	Soies blanches "extra"	50 mm	6
60V	Soies blanches "extra"	60 mm	6
70V	Soies blanches "extra"	70 mm	6



50T

■ "Glycero" - Toutes peintures

Manche polypro rouge - Qualité supérieure
virole acier nickelé

RÉF.	DÉSIGNATION	Taille	
20T	Soies blanches "super"	20 mm	6
30T	Soies blanches "super"	30 mm	6
40T	Soies blanches "super"	40 mm	6
50T	Soies blanches "super"	50 mm	6
60T	Soies blanches "super"	60 mm	6
70T	Soies blanches "super"	70 mm	6



50L

■ "Lazure" - Traitement du bois

Manche polypro brun - mélange fibre "brun"
virole acier laitonné

RÉF.	DÉSIGNATION	Taille	
40L	Mélange fibre brun	40 mm	6
50L	Mélange fibre brun	50 mm	6

PINCEAUX RONDS



■ Qualité "Pro" Peintures et Vernis

Manche bois naturel - Pousse rond
virole cuivrée

RÉF.	DÉSIGNATION	Ø	
2TB	Soies pures "extra"	21 mm	6
6TB	Soies pures "extra"	29 mm	6

■ Qualité "Pro" Peintures et vernis

Manche bois naturel - Pousse rechampir
virole cuivrée

RÉF.	DÉSIGNATION	Ø	
3CB	Soies pures "extra"	15 mm	6
18CB	Soies pures "extra"	18 mm	6
21CB	Soies pures "extra"	21 mm	6
25CB	Soies pures "extra"	25mm	6

■ "Acrylique" - Peinture à l'eau

Manche laqué bleu - Pousse rechampir
virole cuivrée

RÉF.	DÉSIGNATION	Ø	
3C	Soies blanches "extra"	15 mm	6
18C	Soies blanches "extra"	18 mm	6
21C	Soies blanches "extra"	21 mm	6
25C	Soies blanches "extra"	25 mm	6
29C	Soies blanches "extra"	29 mm	6

■ "Glycero" - Toutes peintures

Manche laqué rouge - Pousse rechampir
virole cuivrée

RÉF.	DÉSIGNATION	Ø	
0T	Soies pures "extra"	15 mm	6
2T	Soies pures "extra"	18 mm	6
4T	Soies pures "extra"	21 mm	6
5T	Soies pures "extra"	25 mm	6
6T	Soies pures "extra"	29 mm	6

■ "Lazure" - Traitement du bois

Manche laqué brun - Pousse rechampir
virole cuivrée

RÉF.	DÉSIGNATION	Ø	
3CL	Mélange fibre brun	15 mm	6
25CL	Mélange fibre brun	25 mm	6

6TB



18CB



18C



2T



3CL



PINCEAUX PLATS ET SPÉCIAUX



30R

■ Brosse Radiateur et Tuyau

Manche bois naturel coudé- Qualité supérieure
virole cuivrée

RÉF.	DÉSIGNATION	Taille	
50R	Soies blanches "super"	30 mm	6

■ Brosse Radiateur et Tuyau

Manche bois naturel - Qualité supérieure
virole cuivrée coudée

RÉF.	DÉSIGNATION	Taille	
20R	Soies blanches "super"	20 mm	6
30R	Soies blanches "super"	30 mm	6
40R	Soies blanches "super"	40 mm	6



50R



673

■ Brosse raccord - Toutes Peintures

Manche bois laqué
virole alu

RÉF.	DÉSIGNATION	Taille	
673	Soies pures "extra"	10 mm	12



671

■ Brosse à Tableau

Brosse plate et brosse ronde (lot de 2)
Peinture huile et acrylique

RÉF.	DÉSIGNATION	Taille	
671	Soies blanches "extra"	10 mm	12



672

■ Pinceaux Aquarelle

3 pinceaux aquarelle n°8+10+12
Aquarelle + gouache + encre + acrylique

RÉF.	DÉSIGNATION	N°	
672	Poil de poney	8+10+12	12

■ Spalter - A lisser ou Vitrifier

Manche polypro qualité supérieure
virole nickelée

RÉF.	DÉSIGNATION	Taille	
626	Soies blanches "super"	100 mm	6



626



50N

■ Brosse à nettoyer et dégraisser

Manche bois naturel

RÉF.	DÉSIGNATION	Taille	
30N	Soies synthétique nylon	30 mm	6
40N	Soies synthétique nylon	40 mm	6
50N	Soies synthétique nylon	60 mm	6



50E

■ Brosse export bâtiment

Manche bois naturel qualité standard

RÉF.	DÉSIGNATION	Taille	
20E	Soies pures	20 mm	6
30E	Soies pures	30 mm	6
40E	Soies pures	40 mm	6
50E	Soies pures	50 mm	6
60E	Soies pures	60 mm	6
70E	Soies pures	70 mm	6

ROULEAUX ET MANCHONS



686

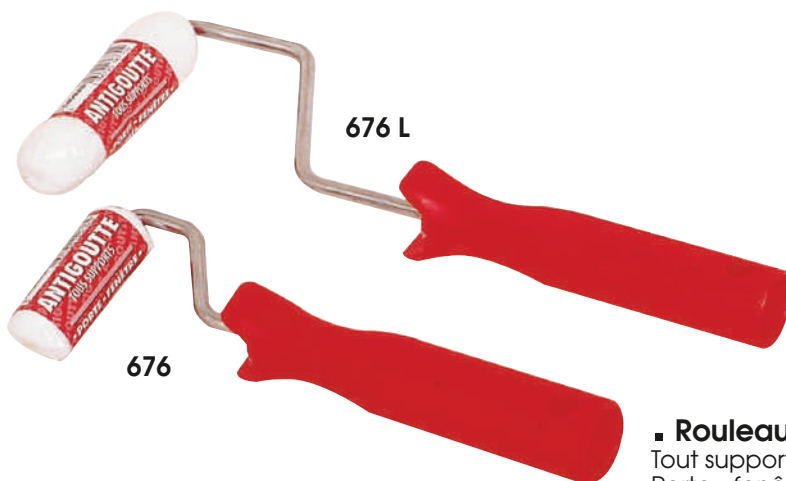

676

676 L

■ Rouleau Antigoutte de petit diamètre

Tout support
Porte - fenêtre - Plinthes - accès difficiles

RÉF.	DÉSIGNATION	Taille	
676L	Rouleau complet "antigoutte"	110 mm	5
676	Rouleau complet "antigoutte"	65 mm	5
*686L	2 manchons sous coque	110 mm	5
686	2 manchons sous coque	65 mm	5

■ Rouleau laqueur de petit diamètre

Support lisse et aspect tendu
Porte - fenêtre - Plinthes - accès difficiles

RÉF.	DÉSIGNATION	Taille	
677L	Rouleau complet "laqueur"	110 mm	5
677	Rouleau complet "laqueur"	65 mm	5
*687L	2 manchons sous coque	110 mm	5
687	2 manchons sous coque	65 mm	5



687

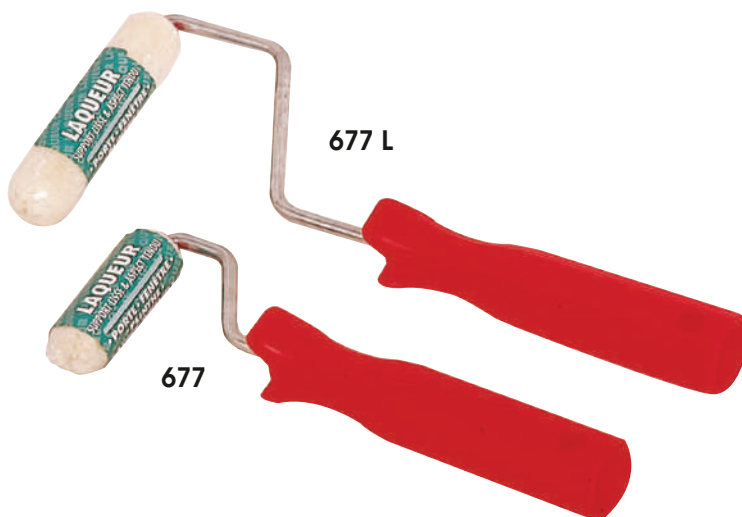

677

677 L



678L

■ Rouleau mousse de petit diamètre

Mousse haute densité - toutes peintures
Porte - fenêtre - Plinthes - accès difficiles

RÉF.	DÉSIGNATION	Taille	
678L	Rouleau complet mousse HD	110 mm	5
*688L	2 manchons sous coque	110 mm	5

*Articles non photographiés

ROULEAUX ET MANCHONS

Qualité professionnelle



- **Rouleau "Pro"** Manche bois vernis - Tige Ø 8mm
Murs et façades - léger relief

RÉF.	DÉSIGNATION	Taille	
657B	Rouleau murs et façades - Fibres longues	180 mm	5
*667B	Manchon de rechange - Fibres longues	180 mm	5



- **Rouleau "Pro"** Manche bois vernis - Tige Ø 8mm
Façades - Mèche longue - relief important

RÉF.	DÉSIGNATION	Taille	
639B	Rouleau façades - Mèche longue	180 mm	5
*646B	Manchon de rechange - Mèche longue	180 mm	5

- **Rouleau manche plastique - 175mm**
Rouleau complet - tige Ø 6 mm

RÉF.	DÉSIGNATION	Taille	
657	Façade - peinture acrylique	175 mm	5
656	Antigoutte toutes peintures	175 mm	5
654	Laqueur toutes peintures Haute finition	175 mm	5



ROULEAUX ET MANCHONS

Qualité professionnelle



655B



- **Rouleau "Pro"** Manche bois vernis - Tige Ø 8mm
Murs et plafonds - Monocouche
Surface régulière

RÉF.	DÉSIGNATION	Taille	
655B	Rouleau monocouche - Murs plafonds	180 mm	5
*665B	Manchon de rechange	180 mm	5

656B



- **Rouleau "Pro"** Manche bois vernis - Tige Ø 8mm
Murs et plafonds - Antigoutte
Toutes peintures - Surface régulière

RÉF.	DÉSIGNATION	Taille	
656B	Rouleau antigoutte	180 mm	5
*666B	Manchon de rechange	180 mm	5

650B



- **Rouleau "Pro"** Manche Bimatière - Tige Ø 8mm
Murs et plafonds - Antigoutte - Très grand modèle
Toutes peintures - Surface régulière

RÉF.	DÉSIGNATION	Taille	
650B	Rouleau antigoutte	250 mm	5
*660B	Manchon de rechange	250 mm	5

*Articles non photographiés

ACCESSOIRES



■ Papier de verre "silex" Liasse de 4 feuillets Abrasif travaux courants

RÉF.	DÉSIGNATION	Taille	
94	Grain fin	230 x 280mm	50
93	Grain moyen	230 x 280mm	50
92	Gros grain	230 x 280mm	50

■ Toile emeri Liasse de 3 feuillets Polissage métaux

RÉF.	DÉSIGNATION	Taille	
97	Grain fin	180 x 280mm	50
96	Grain moyen	180 x 280mm	50
95	Gros grain	180 x 280mm	50

94-93-92



95-96-97

■ Toile émeri Liasse de 50 feuillets Polissage métaux

RÉF.	DÉSIGNATION	Taille	
195	Lot de 50 feuillets assortis Grain : 15 fin - 25 moyen - 10 gros	180 x 280mm	12

195



■ Couteaux acier Manche plastique

RÉF.	DÉSIGNATION	Taille
680	Couteau à enduire	120 mm 5/15
682	Couteau riflard lame rigide biseautée	70 mm 5/50
685	Couteau reboucheur N°6	60 mm 5/50
684	Couteau reboucheur N°4	40 mm 5/50
683	Couteau reboucheur N°3	30 mm 5/50
681	Couteau feuille de laurier	40 mm 5/50

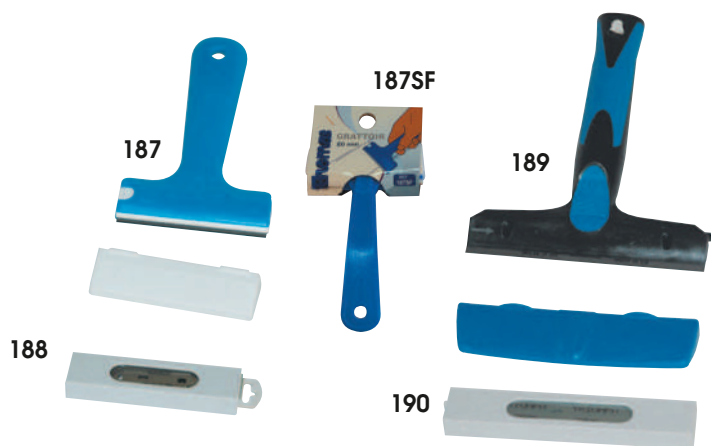

■ Grattoir vitres "Pro"

RÉF.	DÉSIGNATION	MONTURE
187	Grattoir complet lame interchangeable	80 mm
187SF	Grattoir complet lame interchangeable avec cavalier	80 mm
188	Boîte recharge 10 lames pour 187 et 187SF	80 mm
189	Grattoir complet bimatière lame interchangeable	150 mm
190	Boîte recharge 25 lames grattoir 189	150 mm



■ Brosses métalliques Acier laitonné Manche bois

RÉF.	DÉSIGNATION	Taille
180	Violon à main - Acier 5 rgs	180/210 mm 10
181	A manche - Acier 4 rgs	290 mm 10
185	Violon à main - Acier fin 5 rgs	130 mm 6

BROSSERIE À PEINDRE



■ Brosse "plafond" rectangulaire

RÉF.	DÉSIGNATION	Monture	
617	Vinyle noir fleuré Entoure beige	Façon hêtre 17 cm	12



■ Brosse "plafond" rectangulaire

RÉF.	DÉSIGNATION	Monture	
615	"A colle" Vinyle fleuré	Façon hêtre 13 cm	70
615.SF	"A colle" Vinyle fleuré	Façon hêtre 13 cm	10
615 P	"A colle" Vinyle fleuré	Monobloc 13 cm	12
611	Vinyle fleuré	Façon hêtre 15,5 cm	12
611 P	Vinyle fleuré	Monobloc 15 cm	12
609	Tampico à lessiver	Façon hêtre 15,5 cm	12



■ Brosse époussettes

RÉF.	DÉSIGNATION	Monture	
619	Epoussette vinyle fleuré 4 Rgs	Façon hêtre	10
623	Epoussette soies grises pures 4 Rgs	Façon hêtre	10
6235	Epoussette soies grises 5 Rgs	Bois	6/30
*620	Epoussette nylon fleuré	Façon hêtre	10
647	"A patiner" soies blanches s/65mm	Bois vernis 21cm x 4	6

*Articles non photographiés

■ Brosse colleur 4 rangs - "à Tapisser"

RÉF.	DÉSIGNATION	Monture	
643	Nylon fleuré	Bois vernis	6
645	Soies grises	Bois vernis	6
*644	Crin synthétique	Bois vernis	6

*Articles non photographiés

■ Brosse colleur 4 rangs - "à Tapisser"

Monture polypropylène			
RÉF.	DÉSIGNATION	Monture	
643P	Nylon fleuré 4 Rgs	Couleur à poignée	6
*642P	Vinyle fleuré 4 Rgs	Couleur à poignée	6
640P	Vinyle fleuré 3 Rgs	Couleur à poignée	36
640	Vinyle fleuré 3 Rgs	Façon hêtre	30

 Vente jusqu'à épuisement des stocks

*Articles non photographiés



645



643 P

640 P

640

TAPIS-BROSSES



5112

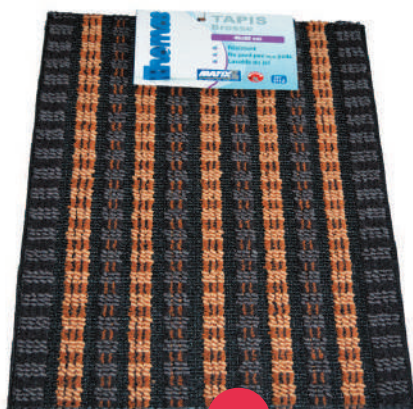

5114



5102



5108



5103



5109



5117

**COLORIS
ET MOTIFS
ASSORTIS**

non
contractuels

RÉF.	Désignation	Format	
5112	Tapis-brosse ultra-résistant PRO	60x40 cm	10
5114	Tapis-brosse grattant PRO	60x40 cm	10
5108	Tapis-brosse coco bord couleur	60x33 cm	10
5102	Tapis-brosse coco uni	60x33 cm	10
5103	Tapis-brosse coco décor couleur	60x40 cm	7
5109	Tapis-brosse coco décor relief	75x45 cm	4
5117	tapis-brosse bouclette décor relief "welcome"	75x45 cm	12

GRATTE-PIEDS

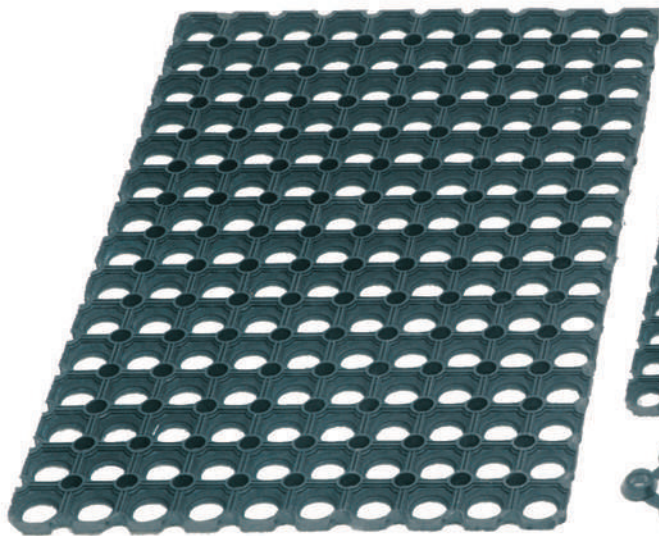

375150

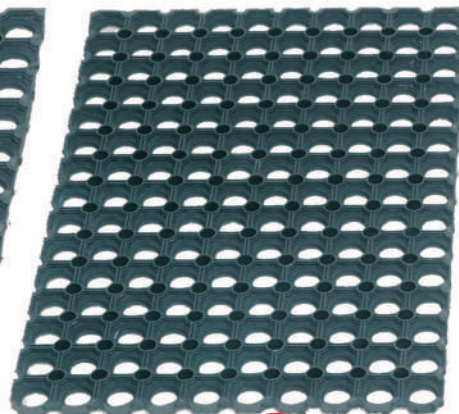

375004



392508

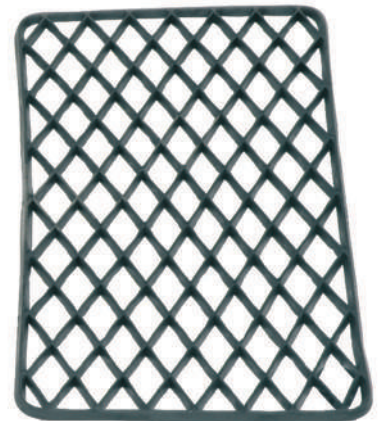

5152



5107

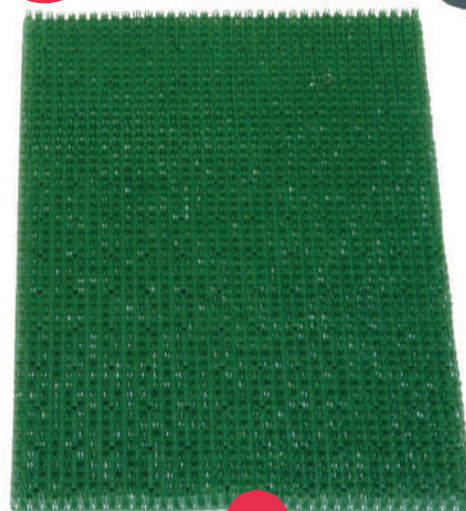

5100



5160

RÉF.	Désignation	Format	
375004	Caillebotis caoutchouc - ép 23 mm	60x40 cm	6
375150	Caillebotis caoutchouc - ép 23 mm	100x150 cm	1
392508	Attache pour caillebotis - ép 23 mm	Lot de 10 attaches	10
5152	Tapis ext. grille PVC - noir	60x35 cm	10
5107	Gratte-pieds coco écru - ép 25 mm	60x40 cm	8
5100	Gratte-pieds gazon vert	60x40 cm	10

RÉF.	Désignation	Format	
5164	Tapis brosse coco au mètre linéaire - ép 17 mm*	larg 1 m	ml
5165	Tapis brosse coco au mètre linéaire - ép 17 mm*	larg 2 m	ml
5166	Tapis brosse coco au mètre linéaire - ép 23 mm*	larg 1 m	ml
5167	Tapis brosse coco au mètre linéaire - ép 23 mm*	larg 2 m	ml
5160	Rouleau tapis coco - ép 17 mm	le rouleau	larg 1 m long 12,5 m
5161	Rouleau tapis coco - ép 17 mm	le rouleau	larg 2 m long 12,5 m
5162	Rouleau tapis coco - ép 23 mm	le rouleau	larg 1 m long 12,5 m
5163	Rouleau tapis coco - ép 23 mm	le rouleau	larg 2 m long 12,5 m





WASH & CLEAN ANTI-POUSSIÈRE



LAVABLE
EN
MACHINE

Wash & Clean anti-poussière velours - Qualité PRO
Lavable en machine - 100% polyamide - ép 9 mm - 2.550 g/m²

RÉF	Désignation	Format	
<i>Coloris</i>	<i>Gris : GR Brun : BR Rouge : RO</i>		
5334	Paillason anti-poussière Coloris assortis	60x40 cm	15
5335GR/BR/RO	Paillason anti-poussière(*)	90x60 cm	1
5336GR/BR/RO	Paillason anti-poussière(*)	150x90 cm	1
5337GR/BR/RO	Paillason anti-poussière(*)	180x120 cm	1



* Coloris à préciser sur la commande

Paillason anti-poussière velours - 2 Qualités Pro disponibles
Polypropylène - épaisseur 8 mm - 3.000 g/m²

RÉF	Désignation	Format	
<i>Coloris</i>	<i>Gris : GR Brun : BR Bleu : BU</i>		
5125	Paillason anti-poussière Coloris assortis	60x40 cm	15
5110	Paillason anti-poussière Coloris assortis	80x60 cm	10
5235GR/BU/BR	Paillason anti-poussière(*)	90x60 cm	1
5236GR/BU/BR	Paillason anti-poussière(*)	150x90 cm	1
5237GR/BU/BR	Paillason anti-poussière(*)	180x120 cm	1

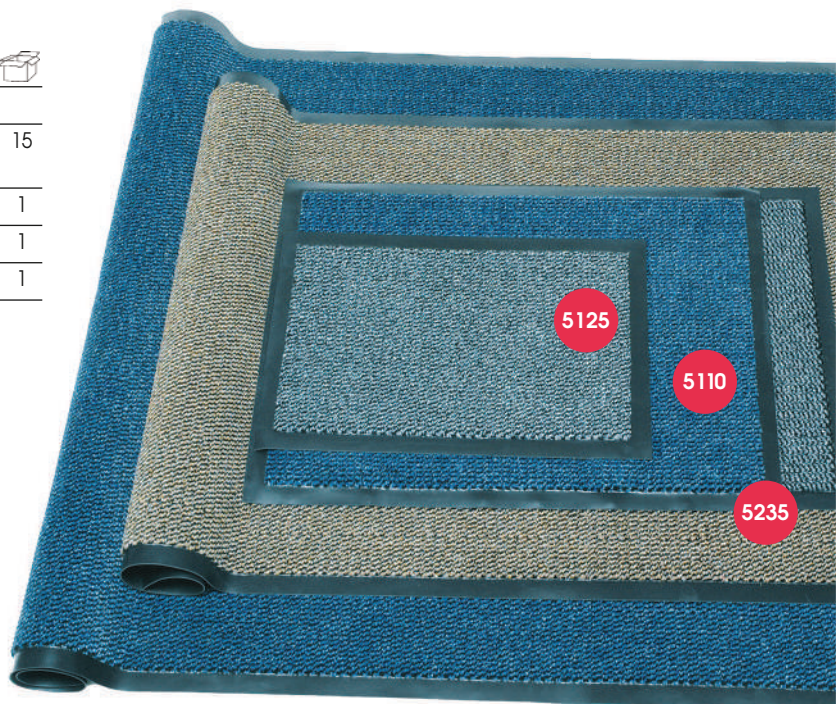

Tapis à votre marque / décor tapis - logo HQ
Paillason anti-poussière velours - Qualités Pro

100% polyamide - Lavable à 60° - 33 couleurs standards
Technique d'impression garantie excellentes résistances aux frottements, aux rayons U.V et aux lavages machine de 60x85 cm à 200x300 cm.
Envoyer nous votre logo, formats : tif, pdf, jpg, ai, our et en 2MB, la dimension du tapis, le coloris, la quantité. Envoi d'un BAT et après acceptation de votre part.



Tapis à votre marque / décor

PAILLASSONS & ANTI-POUSSIÈRE

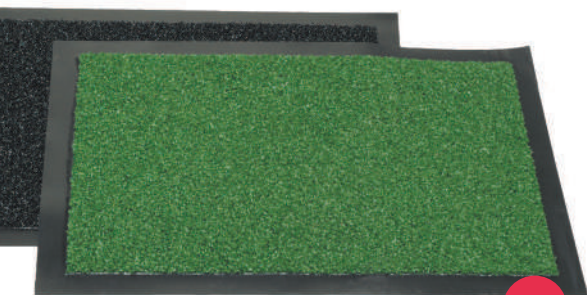

5132



5136



5133



5135

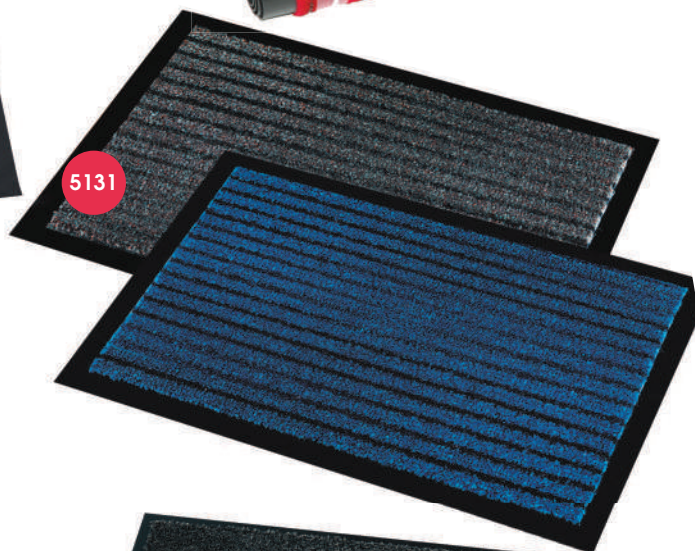

5131



5236

5237

**COLORIS
ET MOTIFS
ASSORTIS**

non
contractuels

**Paillason anti-poussière
100% absorbant - antidérapant**

RÉF Désignation Format

RÉF	Désignation	Format	
5131	Microfibre absorbant+grattant Coloris assortis	60x40 cm	12
⚠ 5132	Tapis gazon renforcé polypro grattant Coloris assortis vert/noir	60x40 cm	12
5133	Paillason anti-poussière Coloris assortis	60x40 cm	12
5135	Paillason anti-poussière Décors assortis	60x40 cm	12
5136	Tapis paillason Décor spaghetti	60x40 cm	12
5138	Microfibre absorbant chiné	60x40 cm	12
⚠ 5132	en cours d'évolution		



5138



MULTI-USAGES



5127

5151

5123

**COLORIS
ET MOTIFS
ASSORTIS**
non contractuels

Tapis décors fantaisies - 100 % polyamide - Antidérapant
RÉF Désignation Format

RÉF	Désignation	Format	
5120	Tapis cuisine décors assortis*	75x45 cm	12
5123	Tapis velours décoré*	80x50 cm	10
5127	Tapis multi-usage éco décors assortis*	80x50 cm	12
5140	Tapis multi-usage super décors assortis*	100x50 cm	12
5151	Tapis luxe Décors haute qualité	80x50 cm	12

*présentation avec cartonnets à suspendre

MULTI-USAGES



5120



5140



5150



5115

5116



Tapis de protection anti-glisse

RÉF	Désignation	Format	
5116	Tapis-brosse aiguilleté	60x40 cm	10
5115	Tapis cuisine et bain Décors assortis	60x40 cm	12
5150	Tapis ligne graphique anti-dérapant présentation rouleaux	79x49 cm	12

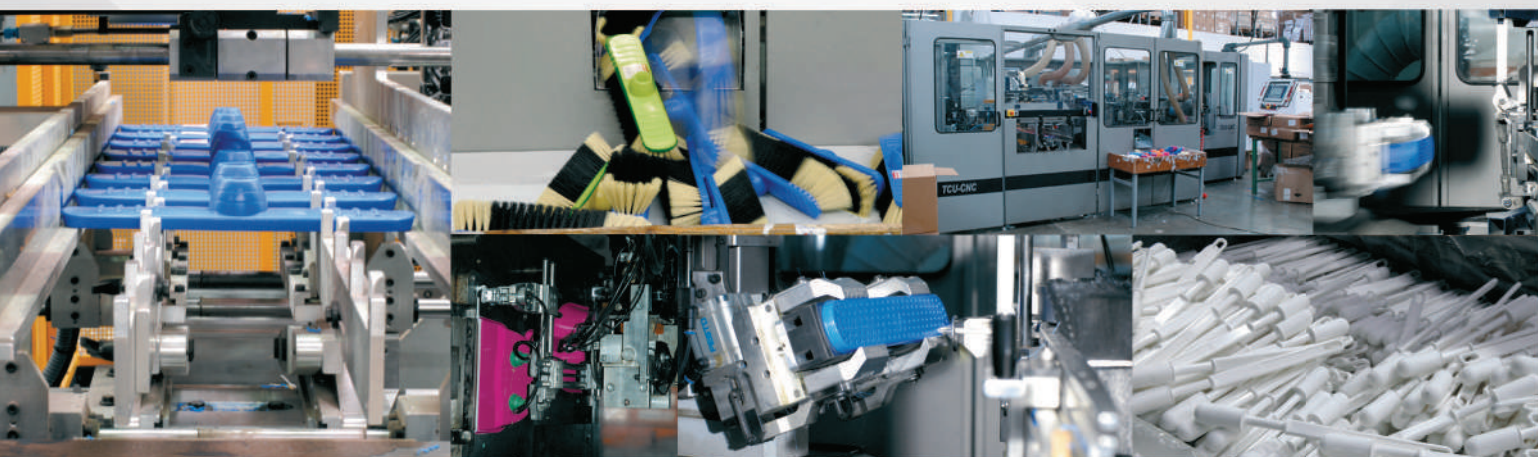

BIROSSE
FABRICANT FRANÇAIS
thomas



Le Réseau Cocci
 03 89 72 05 35
courrier@lereseaucocci.fr