



LE RESEAU
COCCI

COLLECTION 2024



Le Réseau Cocci
03 89 72 05 35
courrier@lereseaucocci.fr

ROSSIGNOL[®]
PRO

rossignol.fr

Fabricant français de solutions produits dans le tri sélectif, le mobilier urbain et l'équipement d'hygiène



Ballade BOIS / Vibrato EXTREME

GARANTIE D'UN BOIS DE QUALITE ET ISSU DE FORETS GERES DURABLEMENT



BALLADE BOIS

BANC ET BANQUETTE A FIXER

- 3 ou 5 lames en bois vernis répondant à la norme FSC
- Piétement en plat d'acier traité anticorrosion et poudré anti-UV
- 1 renfort en acier poudré anti-UV
- A fixer en 4 points au sol (kit de fixation en option Réf. 51972)
- Installation simple et rapide (livré non monté)

- Réf. 51965 - Banc à fixer - Anthracite mat texturé RAL 7016
- Réf. 51966 - Banc à fixer - Gris manganèse
- Réf. 51975 - Banquette à fixer - Anthracite mat texturé RAL 7016
- Réf. 51976 - Banquette à fixer - Gris manganèse

ACCESSOIRES

BALLADE / SYMPHONIE / MAESTRO KIT DE FIXATION

- Composition du kit en acier zingué : 4 chevilles mécaniques H. 8 x 70 + 4 écrous Ø 8 + 4 rondelles plates

Réf. 51972 - Kit de fixation

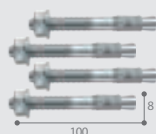

NOUVEAUTÉ



VIBRATO EXTREME

JARDINIÈRE A POSER OU A FIXER - 75L

- 4 Panneaux en lames compact HPL* effet lames chêne clair
- 4 Poteaux en acier galvanisé poudré anti-UV- bombés Ø 76 mm
- Structure et traverses de maintien en acier galvanisé poudré anti-UV
- 4 Pieds réglables intégrés
- Bac noir en polyéthylène avec « trop plein et réserve d'eau »
- Livrée montée

■ Réf. 51988 - Anthracite mat TEXTuré RAL 7016 / Chêne clair

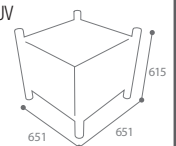

Idéal en association avec les corbeilles ZENO BOIS (P.57)



* Stratifié haute pression aspect chêne clair



ANTI-GRAFFITIS ET FACILE D'ENTRETIEN

Ballade/Symphonie/Maestro EXTREME



BALLADE EXTREME

BANC ET BANQUETTE A FIXER

- Lames en compact HPL** effet lames chêne clair
- Piétement en plat d'acier galvanisé traité anticorrosion et poudré anti-UV
- 2 renforts en acier galvanisé poudré anti-UV (banc)
- 1 renfort en acier galvanisé pour la banquette
- A fixer en 4 points au sol (kit de fixation en option Réf. 51972)
- Installation simple et rapide (livré non monté)

- Réf. 51970 - Banc à fixer - Anthracite mat texturé RAL 7016
- Réf. 51971 - Banc à fixer - Gris manganèse
- Réf. 51980 - Banquette à fixer - Anthracite mat texturé RAL 7016
- Réf. 51981 - Banquette à fixer - Gris manganèse



Banc Anthracite mat



Banquette Gris manganèse

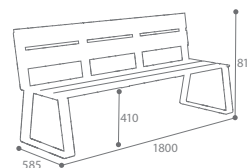

RESISTANCE AUX CONDITIONS CLIMATIQUES EXTREMES



SYMPHONIE EXTREME

TABLE A FIXER

- Plateau et assises en lames compact HPL** effet lames chêne clair
- Piétements 80 x 40 mm sous table et tube Ø 42 mm sous assises en acier galvanisé poudré anti-UV
- A fixer en 4 points au sol (kit de fixation en option Réf. 51972)
- Installation simple et rapide (livré non monté)

- Réf. 51985 - Table à fixer - Anthracite mat texturé RAL 7016

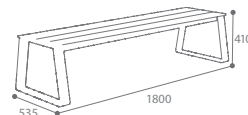

Anthracite mat

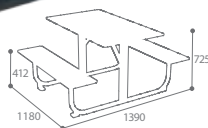

MAESTRO EXTREME

CACHE-CONTENEURS A FIXER

- Habillage en lames compact HPL** effet lames chêne clair
- Poteaux 80 x 40 mm et traverses carré 40 x 40 mm en acier galvanisé poudré anti-UV
- A fixer en 2 points au sol par poteau (kit de fixation en option Réf. 51972)
- Installation simple et rapide (livré non monté)

- Réf. 51996 - Cache-conteneurs - 2 modules - Anthracite mat texturé RAL 7016
- Réf. 51997 - Cache-conteneurs - 3 modules - Anthracite mat texturé RAL 7016

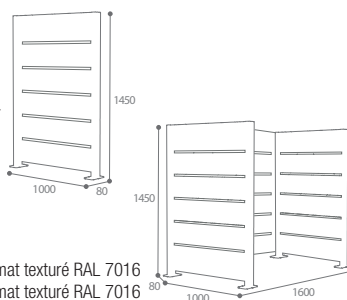

STRATIFIÉ COMPACT (HPL) CHÊNE CLAIR

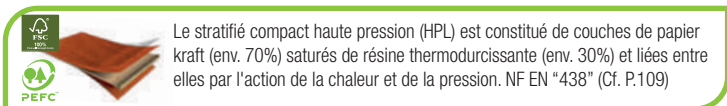

Le stratifié compact haute pression (HPL) est constitué de couches de papier kraft (env. 70%) saturés de résine thermodurcissante (env. 30%) et liées entre elles par l'action de la chaleur et de la pression. NF EN "438" (Cf. P.109)

DISSIMULATION DES COLLECTEURS DE DECHETS DANS LE PAYSAGE URBAIN



Anthracite mat



3 modules

xv** Stratifié haute pression aspect chêne clair



Ballade / Maestro / Vibrato METAL

STABILITE ET GRANDE RESISTANCE AU TEMPS

NOUVEAUTÉ



VIBRATO METAL

JARDINIÈRE A POSER OU A FIXER - 75L

- 4 Panneaux en acier traité anticorrosion poudré anti-UV
- 4 Poteaux en acier traité anticorrosion poudré anti-UV - bombés Ø 76 mm
- Structure et traverses de maintien en acier traité anticorrosion poudré anti-UV
- 4 Pieds réglables intégrés
- Bac noir en polyéthylène avec « trop plein et réserve d'eau »
- Livrée montée

■ Réf. 51987 - Anthracite mat texturé RAL 7016

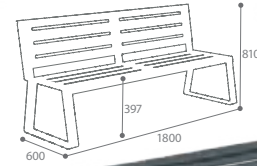
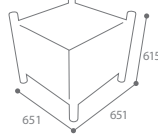

Banc Vert mousse

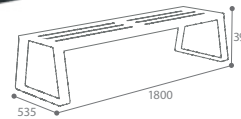
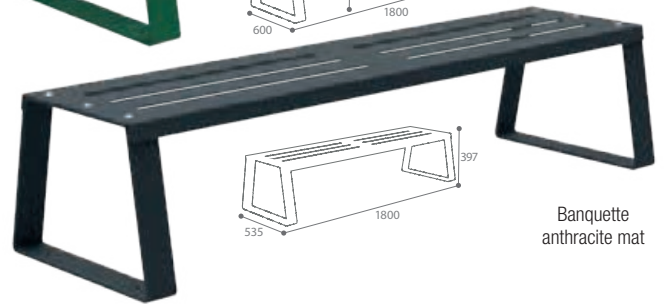

Banquette anthracite mat

BALLADE METAL

BANC ET BANQUETTE A FIXER

- Acier traité anticorrosion et poudré anti-UV (assise et dossier)
- Piétement en plat d'acier traité anticorrosion et poudré anti-UV
- A fixer en 4 points au sol (kit de fixation en option Réf. 51972)
- Bandeau uniquement sur le devant de l'assise
- Installation simple et rapide (livré non monté)

■ Réf. 51967 - Banc à fixer - Anthracite mat texturé RAL 7016

■ Réf. 51968 - Banc à fixer - Gris manganèse

■ Réf. 51969 - Banc à fixer - Vert mousse RAL 6005

■ Réf. 51977 - Banquette à fixer - Anthracite mat texturé RAL 7016

■ Réf. 51978 - Banquette à fixer - Gris manganèse

■ Réf. 51979 - Banquette à fixer - Vert mousse RAL 6005



2 modules



MAESTRO METAL

CACHE-CONTENEURS A FIXER

- Habillage ajouré, poteaux 80 x 40 mm et traverses carré 40 x 40 mm en acier traité anticorrosion et poudré anti-UV
- A fixer en 2 points au sol par poteau (kit de fixation en option Réf. 51972)
- Installation simple et rapide (livré non monté)

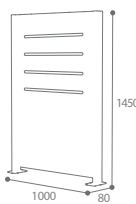

■ Réf. 51990 - Cache-conteneurs - 2 modules - Anthracite mat texturé RAL 7016

■ Réf. 51991 - Cache-conteneurs - 3 modules - Anthracite mat texturé RAL 7016



3 modules

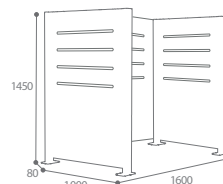

DISSIMULATION DES COLLECTEURS DE DECHETS DANS LE PAYSAGE URBAIN











BALISAGE DE LA VILLE
ET PROTECTION
DES ESPACES
PIÉTONNIERS



NOUVEAUTÉ

Opus/Tenor/Alto

BIEN CHOISIR VOS POTELETS

3 diamètres	3 formes	1 variante
 • Ø 76mm	 • OPUS Tête boule	 • Haute visibilité
 • Ø 90mm	 • TENOR Tête bombée	 • Haute visibilité
 • Ø 102mm	 • ALTO Tête gorge	 • Haute visibilité



OPUS/TENOR/ALTO

POTELET A SCELLER

- Acier traité anticorrosion et poudré anti-UV
- Tube Ø 76, Ø 90 ou Ø 102 mm
- A enfouir avec perçage Ø 12 mm (fer à béton non fourni - disponible en SAV Réf.409525SAV) pour le scellement

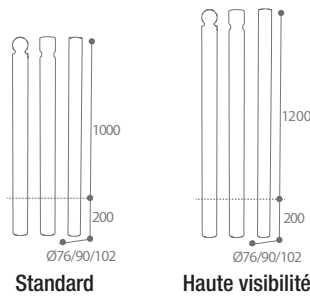

■ Anthracite mat RAL 7016	Ø 76mm		Ø 90mm		Ø 102mm	
	Standard	Haute visibilité	Standard	Haute visibilité	Standard	Haute visibilité
OPUS (Tête Boule)	51905	51910	51906	51911	51116	51118
TENOR (Tête Bombée)	51907	51912	51908	51913	51117	51119
ALTO (Tête Gorge)	51110	51113	51111	51114	51112	51115

NOUVEAU



Couleurs, dimensions et Mode de fixation sur demande (sur platine de fixation au sol, amovible avec fourreau simple ou verrouillable)





Cyclo



SECURISATION DU STATIONNEMENT DES CYCLES



Version bombée

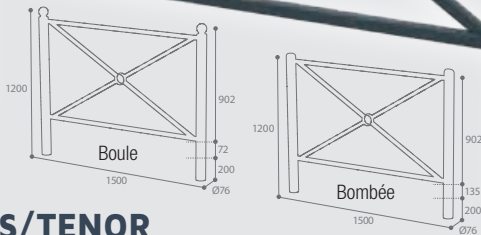

OPUS/TENOR

BARRIÈRE CROIX SAINT ANDRE A SCELLER

- Acier traité anticorrosion et poudré anti-UV
- Tube Ø 76 mm
- Croisillon tube 30 x 20 x 1,5 mm + rond central Ø 89 mm
- Tube lisse haute et basse 30 x 30 x 2 mm
- A enfourer avec perçage Ø12 mm (fer à béton non fourni - disponible en SAV Ref.409524SAV) pour le scellement

- Réf. 51915 - Tête boule - Anthracite mat texturé RAL 7016
- Réf. 51916 - Tête bombée - Anthracite mat texturé RAL 7016



Version boule

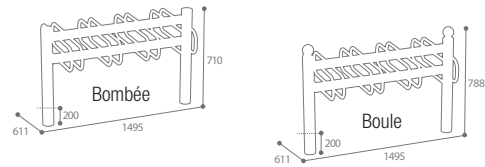
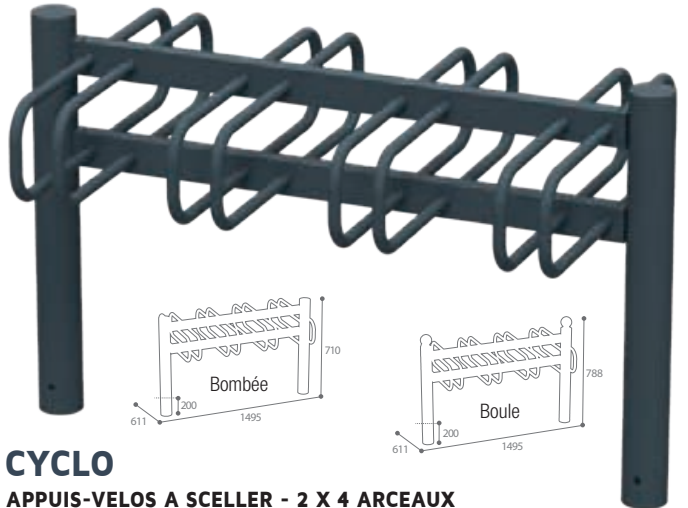

CYCLO

APPUI-VELOS A SCELLER - 2 X 4 ARCEAUX

- Arceaux avec tube Ø21 mm
- Tête bombée : dôme acier soudé au tube
- Tête boule : acier soudé au tube
- Poteaux acier 76 mm
- A enfourer avec perçage Ø 12 mm (fer à béton non fourni disponible en SAV Ref.409524SAV)

- Réf. 51962 - Tête bombée - Anthracite mat texturé RAL 7016
- Réf. 51964 - Tête boule - Anthracite mat texturé RAL 7016



Version boule



CYCLO

APPUI-VELOS A SCELLER - RECTANGLE

- Acier traité anticorrosion et poudré anti-UV
- Pictogramme vélo découpé au laser
- A enfourer avec perçage Ø16 mm (fer à béton non fourni) - disponible en SAV Ref.409524SAV)

- Réf. 51960 - Anthracite mat texturé RAL 7016



Retrouvez nos chariots de voirie MOBISAC (P.60)

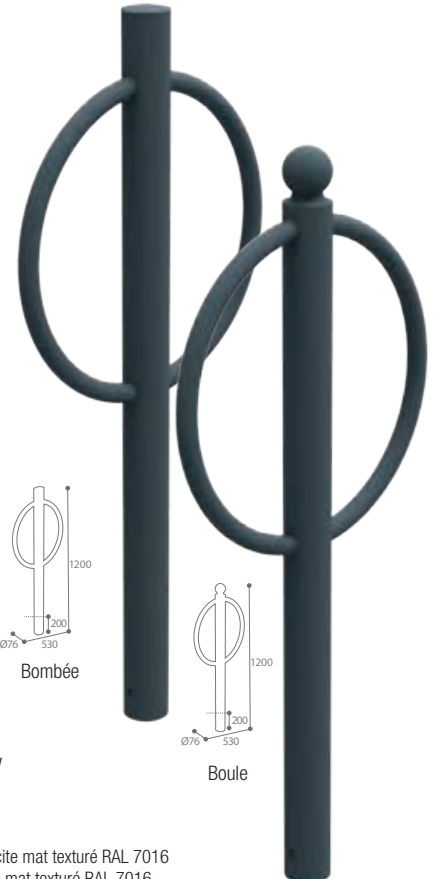

CYCLO

APPUI-VELOS A SCELLER - CINTRE

- Tube Ø 76 mm
- Tête boule : acier soudé au tube
- Tête bombée : dôme acier soudé au tube
- Oreilles latérales (pour fixation des cycles) : Tube avec Ø32 mm
- A enfourer avec perçage Ø12 mm (fer à béton non fourni disponible en SAV Ref.409525SAV)

- Réf. 51961 - Tête bombée - Anthracite mat texturé RAL 7016
- Réf. 51963 - Tête boule - Anthracite mat texturé RAL 7016

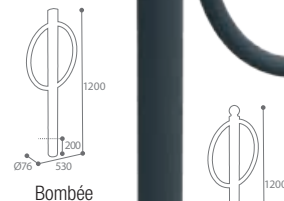

Bombée

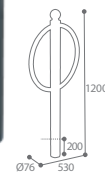

Boule



HAUTE
RÉSISTANCE ET
ANTIVANDALISME
AUTOSTABLE

NOUVEAUTÉ

Olympe



OLYMPE

CORBEILLE A POSER OU A COLLER - 80L

- Béton finition gravillons lavés
- Support sac en acier traité anticorrosion et poudré anti-UV

■ Réf. 53335 - Gravillons lavés

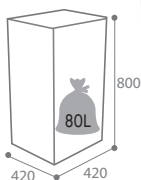

Retrouvez notre cendrier
OLYMPE (P67)

GRANDE CAPACITÉ

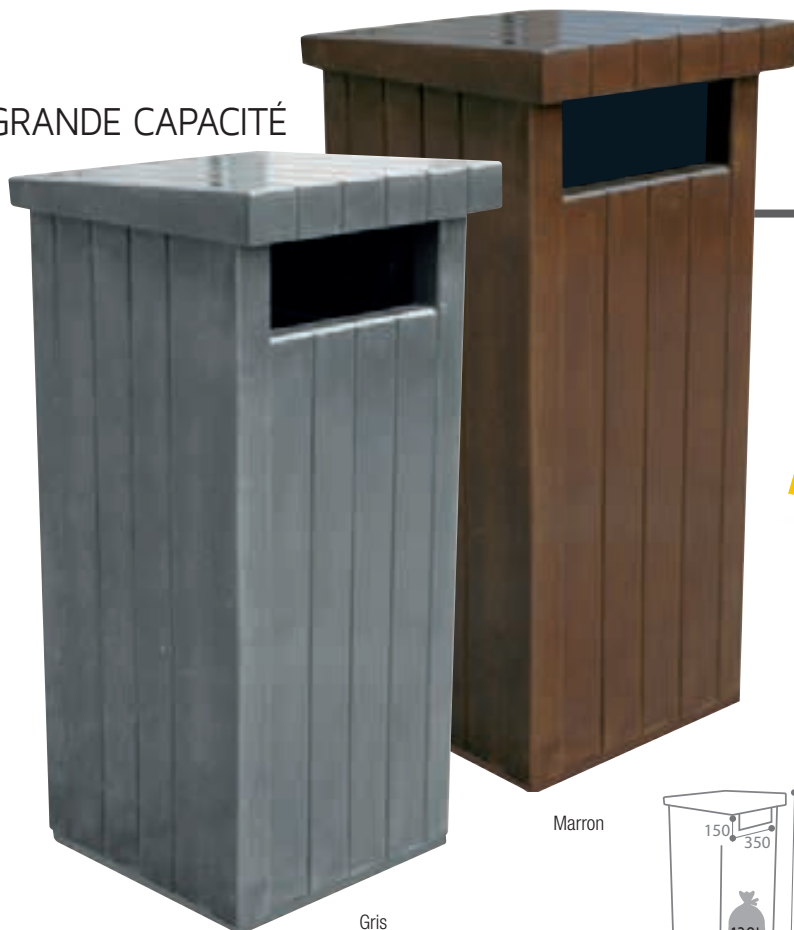

Gris

Marron

VERSION EXTREME, NOUS CONSULTER

Zeus

 SANS ENTRETIEN

NOUVEAUTÉ



ZEUS

**CORBEILLE A POSER, A FIXER
OU À COLLER - 130L**

- Béton recouvert d'une peinture polyuréthane
- Ouverture calibrée
- Porte au dos en acier traité anticorrosion et poudrée anti-UV avec fermeture par clé
- Support sac en acier traité anticorrosion et poudré anti-UV
- Fixation au sol en 4 points (Kit non fourni) ou collage possible

■ Réf. 53336 - Marron RAL 8011

■ Réf. 53337 - Gris RAL 7016

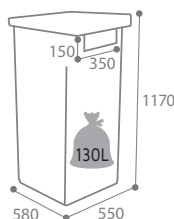



Cybel

HAUTE RÉSISTANCE
ANTIVANDALISME



Anthracite mat
sans cendrier



Effet corten
anti-nuisibles
avec cendrier



CYBEL

CORBEILLE A POSER OU A FIXER - 110L

- Acier poudré anti-UV traité anticorrosion
- **Structure monobloc + porte en façade**
- Charnières en aluminium rivetées : porte indégondable
- "Etriers" facilitant le retrait du sac
- **Verrouillage de la poubelle sans clé par cliquet**
(accès par le trou de la porte)
- Fixation au sol en 3 points ou à poser
- **Modèle avec cendrier** : grille écrase-mégots en inox brossé AISI 304 (18/10)
- **Modèle anti-nuisibles** : 4 façades transparentes en polycarbonate résistantes aux chocs et évitant l'extraction du sac
- Plaque anti-nuisibles fournie à installer au fond de la corbeille

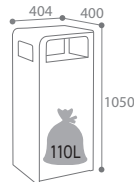

Cendrier 1,5L
900 mégots

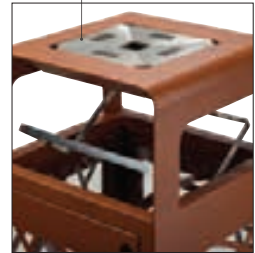

Maintien du sac par "étriers"

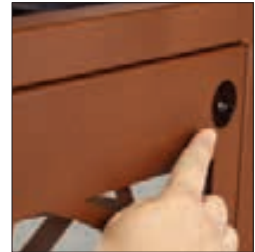

Déverrouillage par cliquet non visible



Couleur	Standard		Anti-nuisibles	
	Sans cendrier	Avec cendrier	Sans cendrier	Avec cendrier
■ Anthracite mat texturé RAL 7016	59300	59305	59320	59330
■ Effet corten mat texturé	59299	59310	59325	59335



**CONFIEZ-NOUS
VOS PROJETS
SUR-MESURE
(VOIR P.8)**



Retrouvez les corbeilles CYBEL 2 flux,
Effet Corten et Anthracite (P29)



Bella

DESIGN CONTEMPORAIN



CERIB 130021

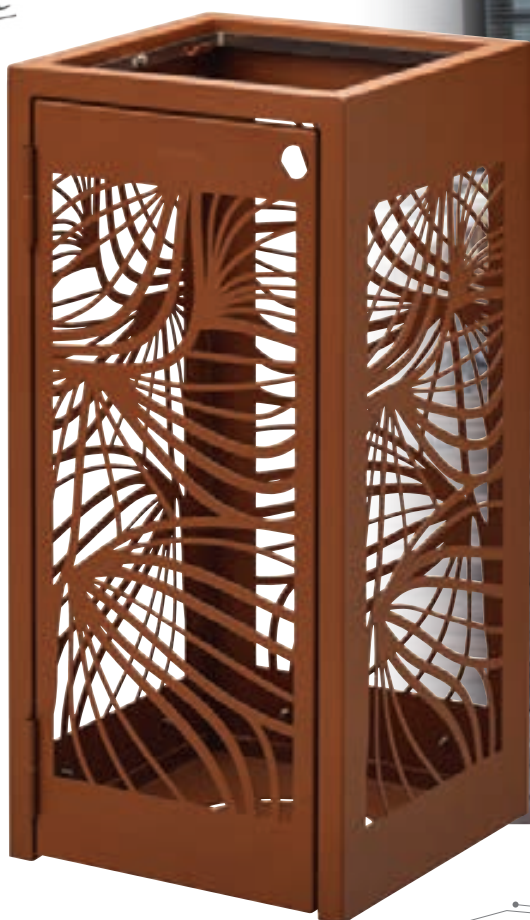

Cendrier 3L
1800 mégots

BELLA

CORBEILLE A POSER OU A FIXER - 110L

- Acier traité anticorrosion et poudré anti-UV
- Structure monobloc + porte en façade
- Charnières en aluminium rivetées : porte indégondable
- "Etriers" facilitant le retrait du sac
- **Verrouillage de la poubelle sans clé par cliquet** (accès par le trou de la porte)
- Fixation au sol en 3 points ou à poser
- **Modèle Anti-nuisibles** : Grâce à ses 4 façades transparentes en polycarbonate résistantes aux chocs et évitant l'accès et l'extraction du sac + plaque anti-nuisibles fournie à installer en fond de corbeille

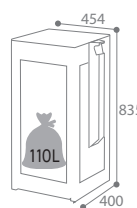
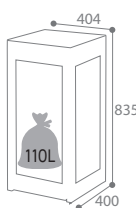

PORTE INDÉGONDABLE : ANTIVANDALISME



Fond standard ajouré



Plaque de fond anti-nuisibles fournie

Couleur / Cendrier Anthracite mat RAL 7016	Standard		Anti-nuisibles	
	Sans cendrier	Avec cendrier	Sans cendrier	Avec cendrier
■ Anthracite mat texturé RAL 7016	59376	59374	59372	59370
■ Effet corten mat texturé	59377	59375	59373	59371



**CONFIEZ-NOUS
VOS PROJETS
SUR-MESURE
(VOIR P.8)**





Arkea



Murale 40L
Gris ciment

Sur pied 60L
Vigipirate
Gris ciment

Sur pied 60L
Avec cendrier
Gris métal



Sur pied 40L
Sans cendrier
Anthracite mat

Sur pied 100L
Avec cendrier
Gris manganèse



Cendrier 3L
1800 mégots



"Etriers" facilitant la mise en place et le retrait du sac

ARKEA

CORBEILLE MURALE OU SUR PIED

- Acier poudré anti-UV traité anticorrosion
- Système de verrouillage du cendrier discret sans clé (bouton poussoir intérieur)
- Pour les corbeilles murales : fixation en 4 points au mur
- Pour les corbeilles sur pied : fixation en 4 points au sol
- Ouverture aisée par basculement de la cuve vers l'avant
- Ouverture réduite pour limiter l'introduction d'objets volumineux

ACCESSOIRES

BAC INTÉRIEUR 40L ET 60L

- Acier galvanisé
- Anse de préhension
- Fond ajouré pour l'évacuation des liquides

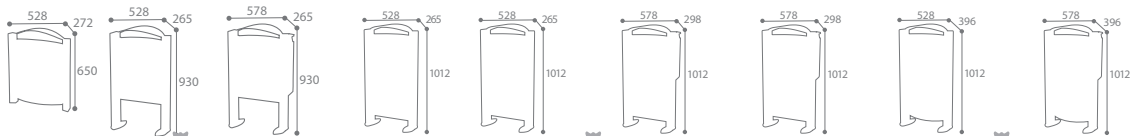
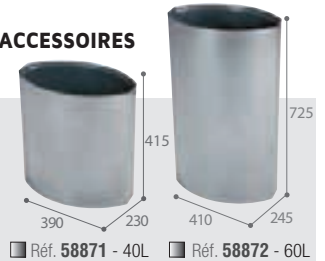

Couleur	50L			110L			130L		
	Murale 40L	Sur pied 40L	Sur pied 40L + cendrier 3L*	Sur pied 60L	Sur pied 60L VIGIPRATE	Sur pied 60L + cendrier 3L*	Sur pied 60L + cendrier 3L* VIGIPRATE	Sur pied 100L	Sur pied 100L + cendrier 3L*
■ Gris ciment RAL 7033	56300	56305	56535	56320	56343	56525	56296	58514	56283
■ Gris alu RAL 9006	56303	56308	56538	56323	56344	56528	56278	58513	56276
■ Gris manganèse	56304	56309	56539	56324	56341	56529	56277	58510	56275
■ Anthracite mat texturé RAL 7016	56245	56246	56249	56247	56248	56250	56284	58518	56279

ACCESSOIRES

ARKEA



LOT DE 2 FAÇADES PLASTIQUE + FOND ANTI-NUISIBLES POUR CORBEILLE VIGIPRATE

- Façades transparentes en polycarbonate : résistance aux chocs
- Fond acier traité anticorrosion
- Fond évitant l'introduction des nuisibles

Ref. 56346 - Lot de 2



EXEMPLE DE COMPOSITION



"Autoalliant" cigarettes fourni



Urbanet L'INCONTOURNABLE



Ouverture frontale et support sac

URBANET

CORBEILLE MURALE 30L OU SUR PIED - 60L

- Acier traité anticorrosion et poudré anti-UV
- Façade gaufrée dissuadant l'affichage sauvage et les tags
- Système de verrouillage discret sans clé (loquet intérieur)

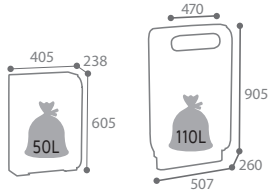

Couleur	Murale 30L	Sur pied 60L
■ Gris alu RAL 9006	56233	56238
■ Gris manganèse	56234	56239
■ Anthracite mat texturé RAL 7016	56220	56223
■ Effet corten mat texturé	56222	56225



Murale 30L Anthracite mat

Sur pied 60L Gris métal

Sur pied 60L Effet corten

ACCESSOIRES

BAC INTERIEUR 30L ET 60L

- Acier galvanisé
- Poignées latérales pour faciliter la préhension



- Réf. 59351 - Acier galvanisé - 30L
- Réf. 59356 - Acier galvanisé - 60L



Spécial plan vigipirate : le bac intérieur peut se retourner pour obturer la corbeille en cas de besoin ponctuel.

Urbis L'ESSENTIEL

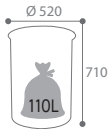

URBIS

CORBEILLE A POSER OU A FIXER - 60L

- Acier traité anticorrosion et poudré anti-UV
- Couvercle avec débattement angulaire de 90°
- Verrouillage du couvercle par serrure à clé triangulaire
- Fixation au sol possible en 4 points
- Bac intérieur en acier galvanisé 60L

- Réf. 56205 - Gris manganèse
- Réf. 56206 - Anthracite mat texturé RAL 7016
- Réf. 56207 - Effet corten mat texturé



Gris manganèse

Effet corten

Anthracite mat

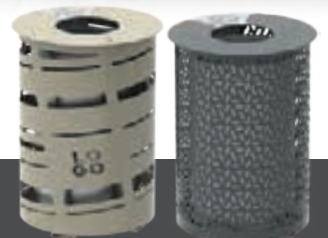

PERSONNALISATION SUR DEVIS



Mobilier urbain

Corbeille urbaine



Piz

ROBUSTE



Support sac facilitant le retrait du sac

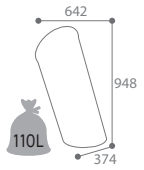
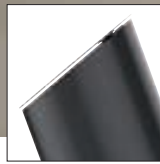

PIZ

PIZ EXTREME

POUBELLE A FIXER - 85L

- PIZ PREMIUM : acier traité anticorrosion et poudré anti-UV
- PIZ EXTREME : acier galvanisé à chaud traité anticorrosion et poudré anti-UV**
- Inclinaison à 20°
- Couvercle en inox thermolaqué, articulé par une charnière renforcée
- Ouverture réduite limitant l'introduction d'objets volumineux
- Fixation au sol en 3 points
- Entretoises évitant le contact avec le sol
- Support sac oblique facilitant le retrait du sac

Couleur	PREMIUM	EXTREME
■ Gris manganèse	56202	56201



PERSONNALISATION SUR DEVIS

Elice



ELICE

CORBEILLE VIGIPRATE SUR PIED - 110L

- ELICE PREMIUM : acier traité anticorrosion et poudré anti-UV
- ELICE EXTREME : acier galvanisé à chaud traité anticorrosion et poudré anti-UV**
- Maintien intérieur du sac par 4 anneaux et 4 fils d'aciers
- Structure solide grâce à ses montants en acier
- Antivandalisme : fixation au sol sur platine en 4 points

Couleur	PREMIUM	EXTREME
■ Gris manganèse	56317	56315



ELICE EXTREME

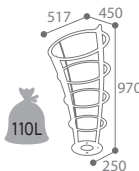

2 étriers en inox facilitant la mise en place et le retrait du sac



PERSONNALISATION SUR DEVIS





Ecollecto Collecmur Extrême



ECOLLECTO EXTRÊME COLLECTMUR EXTRÊME

SUPPORT SAC MURAL AVEC OU SANS COUVERCLE - 110L

- Acier galvanisé à chaud, traité primaire anticorrosion et poudré anti-UV**
- Maintien du sac par ceinture élastique
- Fixation murale : 1 plaque de fixation en option pour faciliter l'installation (Cf. P.35)
- Fixation sur poteau : bride de fixation fournie (poteau en option Cf. P.34)

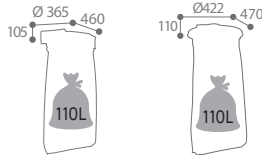

Couleur	ECOLLECTO EXTRÊME SANS COUVERCLE	COLLECTMUR EXTRÊME AVEC COUVERCLE
■ Galvanisé à chaud	57118	57798
■ Gris manganèse	57831	57806



RETROUVEZ L'ENSEMBLE DE NOS SUPPORTS SACS ET ACCESSOIRES "SPÉCIAL TRI SÉLECTIF" PAGES 32 À 35

Ecollecto



Collecmur



ECOLLECTO • COLLECTMUR SUPPORT SAC SUR POTEAU AVEC PLATINE A FIXER - 110L

- Modèle ESSENTIEL : acier poudré anti-UV
- Modèle EXTREME : acier galvanisé à chaud, traité primaire anticorrosion et poudré anti-UV**
- Platine renforcée épaisse (4mm)
- Livré monté
- Antivandalisme : fixation au sol en 3 points
- Maintien du sac par ceinture élastique



Couleur	ECOLLECTO SANS COUVERCLE		COLLECTMUR AVEC COUVERCLE	
	Essentiel	Extreme	Essentiel	Extreme
■ Vert mousse RAL 6005	57319	57821	56850	57644
■ Gris manganèse	57765	57822	56846	57645

* Sous réserve de respect des conditions de pose et d'entretien. ** Produit pouvant présenter un état de surface irrégulier inhérent au traitement.



Support sac soudé au poteau

Platine soudée au poteau



Version EXTREME



Tulipe

IDÉAL POUR LES PAYSAGES URBAINS



Simplicité de mise en place et de retrait du sac grâce aux "étriers"



TULIPE

CORBEILLE - 35L

- Acier traité anticorrosion et poudré anti-UV
- Fixation murale ou sur poteau (poteau non fourni)
- Support sac intérieur

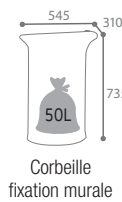

Corbeille fixation murale



Corbeille fixation sur poteau

Couleur	Corbeille fixation murale	Corbeille fixation sur poteau
■ Vert olive RAL 6003	57988	57946
■ Vert mousse RAL 6005	58375	57945
■ Gris manganèse mat lisse	58409	57949
■ Anthracite mat texturé RAL 7016	58432	58434



Murale
Vert olive



Fixation sur poteau :
brides fournies



Sur poteau
Gris manganèse

Possibilité de mettre 2 corbeilles dos à dos pour le tri sélectif (Cf. Accessoires P.34/35)

ACCESSOIRES

COLLEC POTEAU

- Acier poudré anti-UV
- Poteau à enfouir dans le sol pour corbeille sur poteau

■ Réf. 57841 - Gris manganèse mat lisse

Retrouvez tous nos poteaux (P.34)

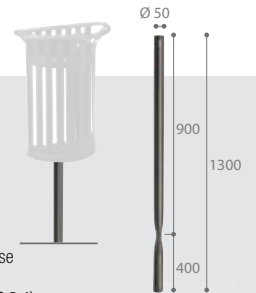

TOP DES VENTES

TULIPE

CORBEILLE - 60L

- Acier traité anticorrosion et poudré anti-UV
- Support sac intérieur
- Fixation au sol ou à poser
- Seau intérieur en option

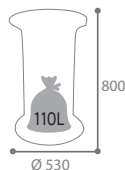

Couleur	Corbeille	Corbeille Vigipirate
■ Vert olive RAL 6003	57986	59141
■ Vert mousse RAL 6005	57997	59140
■ Gris manganèse mat lisse	58063	59142
■ Anthracite mat texturé RAL 7016	58443	59143



Standard - Anthracite mat



Vigipirate - Vert mousse



Etriers facilitant la mise en place et le retrait du sac

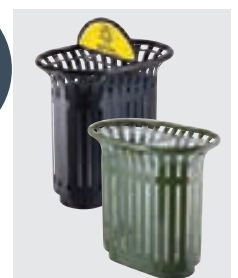

Retrouvez nos corbeilles TULIPE 2 flux (P.31)

ACCESSOIRES

TULIPE

SEAU INTERIEUR 40L

- Acier galvanisé
- Anse de préhension
- Fond ajouré (évacuation des liquides)

■ Réf. 58061 - Acier galvanisé



Arkea



ARKEA

CORBEILLE DECROCHABLE MURALE 20L ET 40L

- Acier traité anticorrosion et poudré anti-UV ou inox brossé AISI 304 (18/10)
- Vidage par décrochement
- Entretoises de fixation murale fournies

Coloris	20L	40L
■ Gris ciment RAL 7033	58395	58400
■ Gris alu RAL 9006	58398	58403
■ Gris manganèse	58399	58404
■ Inox brossé	56870	56872
□ Blanc signalisation RAL 9016	56869	56871
■ Anthracite mat texturé RAL 7016	58338	58337

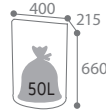
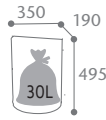

Loquet de verrouillage sous la corbeille (cadenas non fourni)



40L - Anthracite mat



20L - Blanc

ACCESSOIRES



KIT ETRIERS

- Réf. 56578 - 20L
- Réf. 56579 - 40L

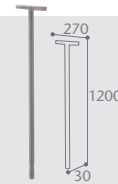

POTEAU À ENFOUR

- Réf. 57041 - Gris manganèse



OSEZ LA COULEUR ! PERSONNALISATION SUR DEVIS - DÉCOUVREZ NOS TEINTES STANDARDS P.8



Etriers facilitant la mise en place et le retrait du sac

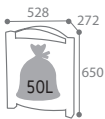

Gris manganèse



ARKEA

CORBEILLE MURALE - 40L

- Acier traité anticorrosion et poudré anti-UV
- Système de verrouillage du cendrier discret sans clé
- Fixation en 4 points au mur
- Ouverture aisée par basculement de la cuve vers l'avant
- Ouverture réduite pour limiter l'introduction d'objets volumineux

- Réf. 56300 - Gris ciment RAL 7033
- Réf. 56303 - Gris alu RAL 9006
- Réf. 56304 - Gris manganèse
- Réf. 56245 - Anthracite mat texturé RAL 7016

ACCESSOIRES



BAC INTÉRIEUR 40L

- Acier galvanisé
- Anse de préhension
- Fond ajouré pour l'évacuation des liquides

- Réf. 58871 - 40L



Gamme complète Arkéa (P.46)

Tourny PIVOTANTE



Gris métal sur poteau

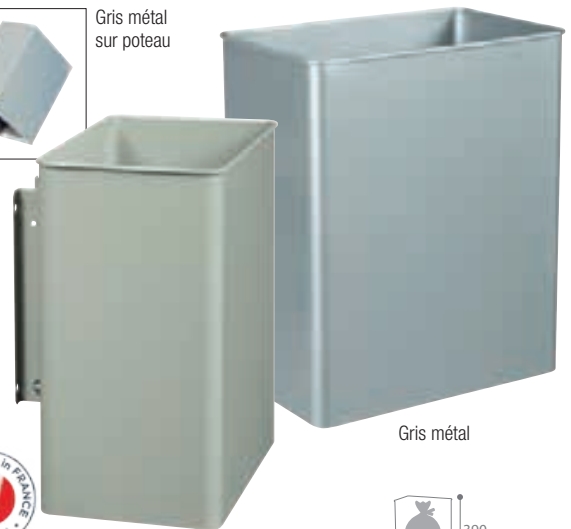

Gris ciment

Gris métal



TOURNY

CORBEILLE PIVOTANTE RECTANGULAIRE MURALE - 27L

- Acier poudré anti-UV
- Vidage par basculement / verrouillage par loquet
- Fond perforé pour l'évacuation des liquides
- Installation dans un espace couvert

- Réf. 58385 - Gris ciment RAL 7033
- Réf. 58388 - Gris alu RAL 9006
- Réf. 58381 - Gris manganèse



ACCESSOIRES

POTEAU POUR CORBEILLE PIVOTANTE

- Acier poudré anti-UV
- Poteau à enfouir dans le sol

- Réf. 58870 - Gris manganèse





Korok

BIEN CHOISIR VOS CONTENEURS

7 litrages	Nombre de roues	Accessoires			
		Barre ventrale*	Timon d'attelage	Kit passage de fourches	Arceau bloque conteneurs
• 80L	• 2 roues	✓	✓	✓	✓
• 120L		✓	✓	✓	✓
• 240L		✓	✓	✓	✓
• 340L		✓	✓	✓	✓
• 660L	• 4 roues	✓	✓	✓	✓
• 770L		✓	✓	✓	✓
• 1000L		✓	✓	✓	✓

*Selon couleur de couvercle



340L
Avec barre ventrale



80L
Sans barre ventrale



4 roues - 1000L
Avec barre ventrale

Roues pivotantes en caoutchouc massif avec jantes en polypropylène (dont 2 roues avec frein pour les modèles 4 roues)

KOROK

CONTENEUR 2 OU 4 ROUES

- Polyéthylène vierge haute densité 100% recyclable
- 2 ROUES : Vidage par prise frontale
- 4 ROUES : Vidage par prise frontale ou latérale DIN (tourillon)
- Corps gris
- Conforme à la norme EN-840 1 à 6

BARRE VENTRALE DISPONIBLE SUR TOUS LES LITRAGES

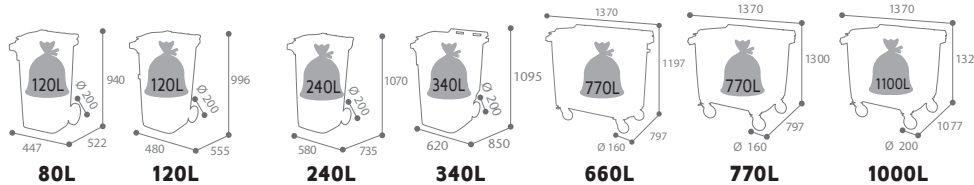

Poignée intégrée



Couvercle amortisseur de bruit

Couleur	2 ROUES				4 ROUES		
	80L	120L	240L	340L	660L	770L	1000L
■ Gris/Gris - Sans barre	56608	56663	56620	56630	56640	56650	56660
■ Gris/Gris - Barre ventrale	56609	56670	56625	56635	56645	56655	56665
■ Gris/Jaune - Sans barre	-	56664	56621	56631	56641	56651	-
■ Gris/Jaune - Barre ventrale	-	56671	56626	56636	56646	56656	-
■ Gris/Bleu - Sans barre	-	56666	56622	56632	56642	56652	-
■ Gris/Bleu - Barre ventrale	-	56672	56627	56637	56647	56657	-
■ Gris/Vert - Sans barre	-	56667	56623	56633	56643	56653	-
■ Gris/Vert - Barre ventrale	-	56673	56628	56638	56648	56658	-



Couvercle basculant entièrement à l'arrière

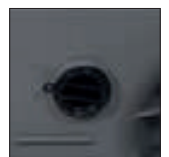

Bonde de vidage facilitant le nettoyage

AUTRES COULEURS DE CONTENEURS KOROK DISPONIBLES À PARTIR DE 40 UNITÉS : CONTACTEZ-NOUS AU +33 (0)2 43 01 55 55

AMELIORE LA QUALITE
DE VIE DES UTILISATEURS



Circulation
de l'air
optimale

120L

KOROK BIODECHETS

CONTENEUR BIODECHETS 2 ROUES

- Polyéthylène vierge haute densité 100% recyclable
- Vidage par prise frontale
- Conforme à la norme EN-840 1
- 2 aérations latérales sur la cuve facilitant le séchage et réduisant les mauvaises odeurs

- Réf. 59607 - Marron - 120L - Sans barre
- Réf. 59608 - Marron - 240L - Sans barre



Retrouvez nos cache-conteneurs (P.39-40)



NOUVEAUTÉ

ACCESSOIRES



FACILITE LE DÉPLACEMENT DE PLUSIEURS
CONTENEURS EN UN SEUL MOUVEMENT

KOROK

TIMON D'ATTELAGE POUR CONTENEURS 4 ROUES

- Acier zingué
- Mise en place sans perçage avec utilisation de la fixation des roues
- Visserie fournie
- Permet de réaliser un « petit train » de KOROK
- Livré non monté

- Réf. 53980 - Timon pour KOROK 660L et 770L
- Réf. 53981 - Timon pour KOROK 1000L



PERMET LE DÉPLACEMENT ET LE RETOURNEMENT
DES CONTENEURS AVEC UN CHARIOT ÉLEVATEUR

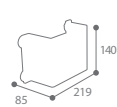

Kit pour 2 roues

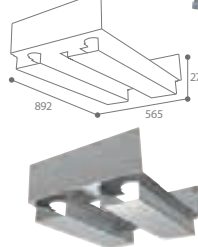
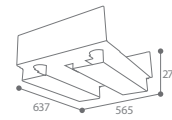

Kit pour 4 roues



KOROK

KIT PASSAGE DE FOURCHES 2 OU 4 ROUES

- Acier galvanisé
- 2 ROUES : fixation sur la cuve en façade
- 4 ROUES : fixation en dessous de la cuve
- Visserie et gabarits de perçage fournis
- Livré non monté

- Réf. 53982 - Kit pour 2 roues - 80L à 340L
- Réf. 53983 - Kit pour 4 roues - 660L et 770L
- Réf. 53984 - Kit pour 4 roues - 1000L



PROTÈGE DES CHOC ET LIMITE LES DÉPLACEMENTS

KOROK

ARCEAU BLOQUE CONTENEUR - 2 OU 4 ROUES

- Acier galvanisé
- Tube en acier galvanisé Ø 48 mm
- 2 Poignées rotatives
- Fixation au sol en 9 points
- Livré non monté

- Réf. 54477 - Arceau pour 2 roues - 80L à 340L
- Réf. 54478 - Arceau pour 4 roues - 660L à 1000L





Eden Etik



Antivandalisme :
verrouillage par serrure
à clé

ROBUSTE



Pratique :
vidage en façade

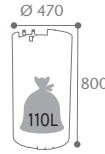

COLLEC ETIK ENTOURAGE ETIK

- Lattes à base de briques alimentaires recyclées
- Ceinture porte-lattes et fermeture par sauterelles en inox AISI 304 (18/10)

Réf. 57792 - Lattes recyclées grises

Réf. 54140 - Lattes recyclées marron

NOUVEAU



NOUVEAUTÉ



110L
Sans cendrier



110L
Avec cendrier 1,5L

Cendrier 1,5L

900 mégots



PERSONNALISATION SUR DEVIS



EDEN ETIK

CORBEILLE A POSER OU A FIXER 50L ET 110L

- Structure et couvercle : Acier traité anticorrosion et poudré anti-UV
- Lattes à base de briques alimentaires recyclées
- Maintien du sac par 2 "étriers"
- Fixation possible sur pied de fixation (en option Réf. 58155 - Cf. P.58)
- Grille écrase-mégots (modèle avec cendrier uniquement) en inox brossé AISI 304 (18/10)

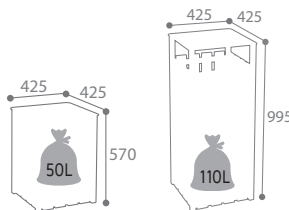

	50L	110L	
Couleur	Sans cendrier	Sans cendrier	Avec cendrier
■ Gris manganèse mat lisse	59265	59270	59275

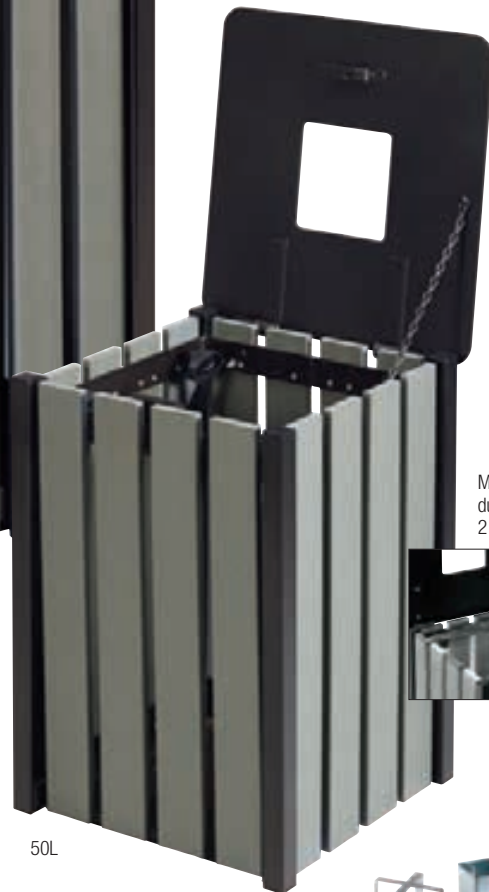

50L

Maintien
du sac par
2 étriers



Retrouvez les accessoires EDEN (P.59)

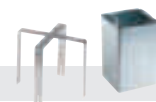



IDENTIFICATION DU TRI



ZENO ETIK

CORBEILLE A POSER OU A FIXER 40L ET 60L

- Structure et tête en acier traité anticorrosion et poudré anti-UV
- Lattes à base de briques alimentaires recyclées
- Serrure à clé triangulaire
- 2 ouvertures frontales réduites limitant l'introduction d'objets volumineux
- Seau intérieur en acier galvanisé avec anse fourni
- Couvreclé de couleur s'adaptant aux différents types de tri
- Antivandalisme : fixation au sol possible en 3 points

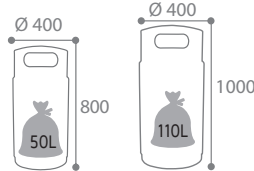

Couvreclé couleur	40L	60L
Lattes grises		
■ Jaune colza RAL 1021	57934	57935
■ Bleu outremer RAL 5002	57928	57929
■ Gris manganèse mat lisse	57932	57933
Lattes marron		
■ Jaune colza RAL 1021	54142	54145
■ Bleu outremer RAL 5002	54143	54146
■ Gris manganèse mat lisse	54141	54144

NOUVEAU



PERSONNALISATION SUR DEVIS



Cendrier 3L
1800 mégots



Cendrier 3L
1800 mégots



ARKEA ETIK

CORBEILLE SUR PIED 2 X 60L

- Structure en acier traité anticorrosion et poudré anti-UV
- Lattes à base de briques alimentaires recyclées
- Vidage facile avec façade basculante
- Système de verrouillage du cendrier discret sans clé
- Fixation en 4 points au sol
- Ouverture réduite pour limiter l'introduction d'objets volumineux

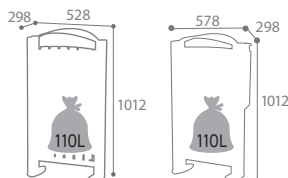

- Structure en acier traité anticorrosion et poudré anti-UV
- Lattes à base de briques alimentaires recyclées
- Système de verrouillage du cendrier discret sans clé
- Fixation en 4 points au sol
- Livré avec autocollants à disposer sur les façades (Recyclable/Non recyclable)

Couleur	Sans cendrier	Avec cendrier 3L
■ Gris clair RAL 9022	59285	59315
■ Jaune colza RAL 1021		

- Réf. 59280 - Gris manganèse mat lisse - Sans cendrier
- Réf. 59281 - Gris manganèse mat lisse - Avec cendrier 3L

Retrouvez les corbeilles 2 flux ARKEA MÉTAL (P.30) et ARKEA BOIS (P.58)



BIEN CHOISIR VOS CORBEILLES ZENO

Litrage	Tête ou couvercle	Corps
40L	• 2 ouvertures frontales	• Bois
60L	• 2 ouvertures frontales	• Bois • Alu • Extrême
	• 2 ouvertures frontales	• Alu • Extrême
80L	• Couvercle plein	• Bois
	• Couvercle entonnoir	



Version EXTREME

Zeno lattes ALU



ZENO ALU ou ZENO EXTREME

CORBEILLE A POSER OU A FIXER 60L ET 80L

- Zeno ALU : Structure et tête en acier traité anticorrosion et poudré anti-UV
- Zeno EXTREME : Structure et tête en **acier galvanisé à chaud traité anticorrosion et poudré anti-UV**
- Lattes en aluminium poudré
- Serrure à clé triangulaire
- 2 ouvertures frontales réduites limitant l'introduction d'objets volumineux
- Support sac inox facilitant la mise en place et le retrait du sac
- Antivandalisme : fixation au sol possible en 3 points
- Seau en option

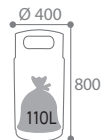

60L

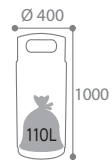

80L

	ALU		EXTREME	
Lattes effet corten	60L	80L	60L	80L
■ Gris manganèse	57580	57579	57589	57588

CAPTEUR DE REMPLISSAGE ZENO EXTREME

Suivez en temps réel le remplissage de votre collecteur

- Analysez vos données
- Soyez avertis lorsqu'un contenant est rempli
- Optimisez vos tournées
- Réduisez vos coûts

Solutions connectées



Retrouvez notre service connecté (P.2-3)

OPTION

SEAU INTERIEUR 40L ET 60L

- Acier galvanisé
- Anse de préhension
- Fond ajouré pour faciliter le retrait du sac

- Réf. 57575 - 40L - Pour corbeille ZENO 60L
- Réf. 57574 - 60L - Pour corbeille ZENO 80L

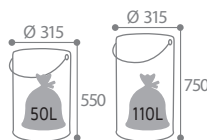

Spécial plan vigiprate : le bac intérieur peut se retourner pour obturer la corbeille en cas de besoin ponctuel.

*Sous réserve de respect des conditions de pose et d'entretien.

Zeno lattes BOIS



ZENO BOIS PROTEC

CORBEILLE A POSER OU A FIXER 80L

- Structure et couvercle en acier traité anticorrosion et poudré anti-UV
- Version galvanisé : structure et couvercle en acier galvanisé à chaud
- Couvercle plein
- Lattes en bois vernis répondant à la norme FSC
- Support sac inox facilitant la mise en place et le retrait du sac
- Antivandalisme : fixation au sol possible en 3 points
- Seau en option

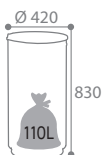

Couvercle couleur	80L
■ Gris manganèse	57602
■ Jaune colza RAL 1021	57592
■ Bleu outremer RAL 5002	57593
■ Acier galvanisé	57603
■ ■ Acier galvanisé - Gris manganèse	57594



ZENO BOIS ACCESS

CORBEILLE A POSER OU A FIXER 80L

- Structure et couvercle en acier traité anticorrosion et poudré anti-UV
- Version galvanisé : structure et couvercle en acier galvanisé à chaud
- Tête entonnoir
- Lattes en bois vernis répondant à la norme FSC
- Serrure à clé triangulaire
- Support sac inox facilitant la mise en place et le retrait du sac
- Antivandalisme : fixation au sol possible en 3 points
- Seau en option

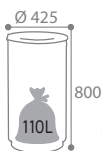

Couvercle couleur	80L
■ Gris manganèse	57604
■ Jaune colza RAL 1021	57605
■ Bleu outremer RAL 5002	57623
■ ■ Acier galvanisé - Gris manganèse	57622

OPTION

SEAU INTERIEUR 60L

- Seau intérieur en **acier galvanisé**
- Option pour ZENO PROTEC et ZENO ACCESS
- Anse de préhension
- Fond ajouré pour faciliter le retrait du sac

■ Réf. 57574 - 60L - Pour corbeille ZENO 80L

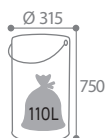

Livré avec seau intérieur en acier galvanisé



PERSONNALISATION SUR DEVIS

ZENO BOIS

CORBEILLE A POSER OU A FIXER 40L ET 60L

- Structure et tête en acier traité anticorrosion et poudré anti-UV
- Lattes en bois
- Serrure à clé triangulaire
- 2 ouvertures frontales réduites limitant l'introduction d'objets volumineux
- Antivandalisme : fixation au sol possible en 3 points

Tête couleur	40L	60L
■ Gris manganèse	57996	58210
■ Jaune colza RAL 1021	57881	57884
■ Bleu outremer RAL 5002	57882	57885

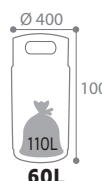
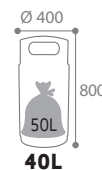



Arkea



Vert olive



Vidage facile avec façade basculante

ARKEA

CORBEILLE FAÇADE BOIS SUR PIED - 60L

- Acier traité anticorrosion et poudré anti-UV
- Lattes en bois résineux traité "autoclave", certifié "Classe 4" (sans entretien)

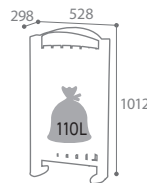

- Réf. 56339 - Bois/Vert olive RAL 6003
- Réf. 56340 - Bois/Vert mousse RAL 6005
- Réf. 56328 - Bois/Gris manganèse

Option avec cendrier sur demande



Vert mousse



ARKEA

CORBEILLE FAÇADE BOIS SUR PIED - 2 X 60L

- Acier traité anticorrosion et poudré anti-UV
- Façade avec lattes traitées "autoclave" : bois certifié "Classe 4" (sans entretien)
- Ouverture par basculement de la façade vers l'avant
- Système de verrouillage du cendrier discret sans clé
- 2 plaques fixées sur les façades pour identification du tri
- Livré avec stickers à disposer sur les plaques de tri (Recyclable/Non recyclable)



Etriers facilitant la mise en place et le retrait du sac



Sangles renforçant le maintien de la façade

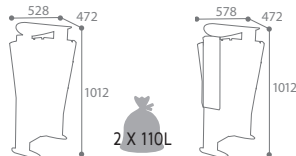

Cendrier 3L

1800 mégots

Couleur Corps gris manganèse

- Gris clair RAL 9022
- Jaune colza RAL 1021

Sans cendrier

56366

Avec cendrier

56369

CERTIFICATION

BOIS RÉSINEUX CERTIFIÉ "CLASSE 4"

Le système de traitement est nommé autoclave, sans arsenic, en conformité avec les nouvelles directives environnementales européennes. Il correspond à une imprégnation jusqu'au cœur du bois, le rendant imputrescible: résiste au pourrissement, aux insectes et aux champignons. Il donne au bois une coloration légèrement verdâtre qui s'atténue avec le temps.



Tous nos produits bois sont conformes à la directive ministérielle sur la promotion de la gestion durable des forêts (arrêtés du 05/04/05).



Avec cendrier 3L

Retrouvez nos ARKEA 2 flux MÉTAL et ETIK (P.30)





Eden

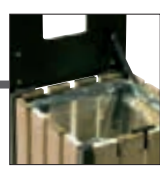

Maintien du sac par 2 "étriers" en inox

EDEN

CORBEILLE A POSER OU A FIXER 50L ET 110L

- Acier traité anticorrosion et poudré anti-UV
- Lattes en bois résineux traité "autoclave", certifié "Classe 4" (sans entretien)
- Grille écrase-mégots (modèle avec cendrier uniquement) en inox brossé AISI 304 (18/10)

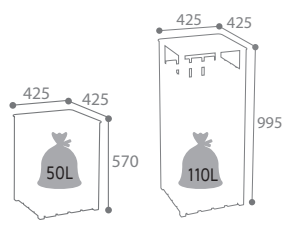

	50L	110L	
Couleur	Sans cendrier	Sans cendrier	Avec cendrier
■ Vert olive RAL 6003	57875	57876	56395
■ Vert mousse RAL 6005	57874	57877	56396
■ Gris manganèse mat lisse	57873	57878	56397

110L Sans cendrier Vert olive



Cendrier 1,5L 900 mégots

110L Avec cendrier 1,5L Gris manganèse

ACCESSOIRES

PIEDS DE FIXATION POUR CORBEILLE EDEN 50L ET 110L

- Piétement et pattes de scellement en acier galvanisé
- Fixation au sol renforcée

■ Réf. 58155 Acier galvanisé

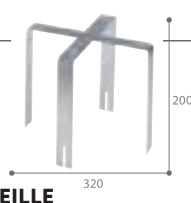

SEAU INTERIEUR POUR CORBEILLE 50L

- Acier galvanisé
- Fond ajouré (évacuation des liquides)
- Poignées de préhension

■ Réf. 56781 Acier galvanisé



Eden

CERTIFIÉ CLASSE 4

Certification Cf. P.58



Maintien du sac par "étriers"



Vidage facile par retrait du seau (en option)



EDEN

CORBEILLE MURALE - 20L

- Structure en acier traité anticorrosion
- Lattes en bois résineux traité "autoclave", certifié "Classe 4" (sans entretien)
- Fixation possible sur poteau

Réf. 58150 - Bois résineux

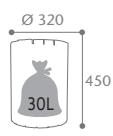

ACCESSOIRES

EDEN - SEAU INTERIEUR POUR CORBEILLE 20L

- Acier galvanisé
- Fond ajouré (évacuation des liquides)
- Anse de préhension

■ Réf. 56780 - Acier galvanisé



EDEN - POTEAU A ENFOIR POUR CORBEILLE MURALE

- Bois résineux traité "autoclave", certifié "Classe 4" (sans entretien)
- Fixation au sol par scellement

Réf. 57834 - Bois résineux



EDEN - KIT FIXATION

- Acier traité anticorrosion et poudré anti-UV / visserie inox
- Permet de fixer la corbeille EDEN sur la borne HYGECA

- Réf. 59817 - Vert olive RAL 6003
- Réf. 59814 - Vert mousse RAL 6005
- Réf. 59816 - Gris manganèse
- Réf. 59833 - Anthracite mat texturé RAL 7016



Pratique : vidage en façade



COLLEC

ENTOURAGE BOIS

- Lattes en bois traitées "autoclave": bois certifié "Classe 4" (sans entretien)
- Ceinture porte-lattes et fermeture par sauterelles en inox AISI 304 (18/10)

Réf. 57800 - Bois résineux

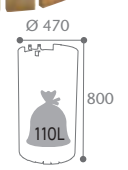

COMPOSITION





Mobisac COLLECTE ET TRI FACILITÉ

Mise en place des sacs facilitée

57228-57226 57229-57227

MOBISAC
CHARIOT DE VOIRIE 2 FLUX - 2 X 110L

- Acier peint
- Maintien des sacs par 2 supports-sacs avec "étriers"
- 2 emplacements « accessoires »
- 1 rangement porte-outils pratique
- Couvercle avec butée de préhension et tampons antibruit
- Produit livré monté et démontable
- Vendu sans accessoires (ni pelle, ni balai)

CHARIOT 2 FLUX

- Réf. 57228 - Sans couvercle - Roues caoutchouc massif
- Réf. 57229 - Sans couvercle - Roues pneumatiques
- Réf. 57226 - Avec couvercle - Roues caoutchouc massif
- Réf. 57227 - Avec couvercle - Roues pneumatiques

Chariot 2 flux sans couvercle roues pneumatiques

Chariot 2 flux avec couvercle roues caoutchouc



Facilité d'ouverture et de mise en place du sac



Roues caoutchouc massif



Roues pneumatiques



1 rangement porte-outils pratique



MOBISAC CHARIOT DE VOIRIE 110L

- Acier peint
- Maintien du sac par ceinture élastique
- 2 emplacements « accessoires »
- Vendu sans accessoires (ni pelle, ni balai)

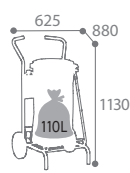

57630-51175

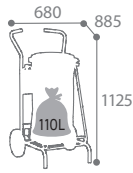

57631-51176

Chariot roues pneumatiques

- Réf. 57630 - Vert mousse RAL 6005 - Avec couvercle - Roues caoutchouc massif
- Réf. 57631 - Vert mousse RAL 6005 - Avec couvercle - Roues pneumatiques
- Réf. 57175 - Vert mousse RAL 6005 - Sans couvercle - Roues caoutchouc massif
- Réf. 57176 - Vert mousse RAL 6005 - Sans couvercle - Roues pneumatiques

XERIOS

CORBELLE MURALE - 50L

- Polypropylène
- Décrochage intégral du bac
- Fixation murale ou sur poteau
- Serrure métal et clé en plastique
- Plaque écrase mégots en inox permettant l'extinction des cigarettes

- Réf. 59858 - Orange
- Réf. 59861 - Tête grise / Corps vert
- Réf. 59864 - Tête verte / Corps gris
- Réf. 59866 - Tête verte / Corps vert
- Réf. 59868 - Tête grise / Corps gris

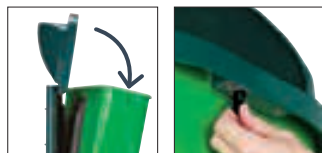

Vidage facile par simple décrochage de la cuve

Mécanisme d'ouverture à clé

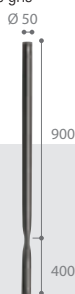

ACCESSOIRES

COLLEC POTEAU À SCELLER

- Réf. 57841 - Gris manganèse

COLLEC POTEAU CENTRÉ SUR PLATINE À FIXER

- Réf. 56873 - Gris manganèse

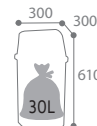

PROXIMI GREEN

CORBELLE MURALE - 23L

- Polypropylène **recyclé** et **recyclable** traité anti-UV
- Fixation murale ou sur poteau (Cf. P.35)
- Fourni avec 2 colliers de serrage

- Réf. 59718 - Vert



Retrouvez toutes nos bornes de propreté hygiène canine (P.62)



XERIOS GREEN

CORBELLE MURALE - 50L

- Polypropylène **recyclé**
- Décrochage intégral du bac
- Fixation murale ou sur poteau
- Mécanisme d'ouverture à clé
- Plaque écrase mégots en inox permettant l'extinction des cigarettes

- Réf. 54990 - Tête grise / Corps gris-vert

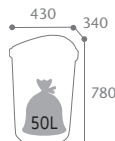

BAZI GREEN

POUBELLES DE RUE 50L, 70L ET 95L

- Polyéthylène **recyclé**
- Couverture avec système de verrouillage
- 2 poignées ergonomiques

- Réf. 57610 - Noir - 50L
- Réf. 57611 - Noir - 70L
- Réf. 57612 - Noir - 95L



50L



70L



95L

POIGNÉES INTÉGRÉES FACILITANT LE TRANSPORT



REGLISSE GREEN

LOT DE 6 POUBELLES DE RUE 80L

- Polyéthylène haute densité (PEHD) **recyclé**
- Couverture avec système de verrouillage

- Réf. 91996 - Noir



X6



ACCESSOIRES

BAZI GREEN

SOCLE À ROULETTES POUBELLE 50L, 70L ET 95L

- Facilite le déplacement de la poubelle
- 5 roulettes - Frein intégré
- Fixation par 1/4 de tour

- Réf. 57634 - Noir





Hygeca

HYGECA

DISTRIBUTEUR ET BORNE DE PROPRETE HYGIENE CANINE

- Acier traité anticorrosion et poudré anti-UV
- Ouverture frontale et serrure à clé
- **Versión 400 sacs/2 rouleaux** : 2 emplacements pour les rouleaux de sacs / régulation du débit des rouleaux avec une distribution sac à sac
- **Versión 500 sacs liasses** : maintien des sacs liasses par un crochet



Distributeur 400 sacs/2 rouleaux
Gris manganèse



Distributeur 500 sacs liasses
Vert mousse

HYGECA

DISTRIBUTEUR HYGIENE CANINE MURAL OU SUR POTEAU Ø50 MM

- Fixation murale en 4 points ou sur poteau Ø50 (brides fournies)

Couleur	400 sacs/2 rouleaux	500 sacs liasses
■ Vert olive RAL 6003	59911	59811
■ Vert mousse RAL 6005	59910	59812
■ Gris manganèse mat lisse	59912	58683
■ Anthracite mat texturé RAL 7016	59923	59928

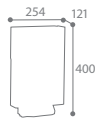

CONSOMMABLES

DOOGY NOUVEAUTÉ SACS LIASSES

ETANCHES ET RÉSISTANTS AU DÉCHIREMENT ET À L'HUMIDITÉ

- Papier kraft beige - densité de 35 gr/m²
- 100% biodégradables et 100 % compostables
- Marquage blanc avec encre à l'eau
- Maintien par cartonnnette en papier recyclé
- Mise en place dans le distributeur à l'aide des perforations
- Papier PEFC issu de forêts locales et responsables
- Grand soufflet pour une ouverture optimale
- EN 13432 : 2000 : répond aux exigences de la directive européenne relative aux emballages (94/62/EC)
- Dim. 1 sac : 365 x 200 x 10 mm

Réf. 53020 - Lot de 1000 sacs = 20 liasses (1 liasse = 50 sacs)



DOOGY SACS ROULEAUX

- Sacs à bretelles en polyéthylène HD 15µ
- Prédécoupage des sachets au niveau des bretelles
- Notice d'utilisation sérigraphiée
- Dim. Rouleau : 205 x Ø70 mm

Réf. 55171 - Lot de 2000 sacs - 10 rouleaux

Réf. 55172 - Lot de 5000 sacs - 25 rouleaux (1 rouleau = 200 sacs)



DOOGY SACS LIASSES

- Sacs en polyéthylène HD 12µ
- Bande d'attache perforée et prédécoupage des sachets
- Notice d'utilisation sérigraphiée
- Dim. 1 sac : 400 x 180 x 10 mm

Réf. 55161 - Lot de 500 sacs = 5 liasses

Réf. 55174 - Lot de 5000 sacs = 50 liasses (1 liasse = 100 sacs)

Compatible avec tous les distributeurs et bornes du marché



LIMITE LA CONSOMMATION DE SACS



Mise en place facile des sacs liasses



Simplicité de mise en place des 2 rouleaux



Economique grâce à la régulation du débit des rouleaux

PERSONNALISATION SUR DEVIS

HYGECA

BORNE DE PROPRETE HYGIENE CANINE SUR POTEAU A ENFOUR

- Composition du kit à enfouir dans le sol : totem + distributeur + poteau
- Possibilité d'adapter une corbeille ou un support sac sur la borne HYGECA

Couleur	400 sacs/2 rouleaux	500 sacs liasses
■ Vert olive RAL 6003	59915	59810
■ Vert mousse RAL 6005	59916	59813
■ Gris manganèse mat lisse	59914	58682
■ Anthracite mat texturé RAL 7016	59918	59920

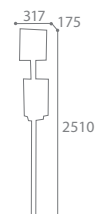



Arkea Canin



DISTRIBUTION ÉCONOMIQUE



ARKEA CANIN OU ARKEA CANIN EXTREME

DISTRIBUTEUR - 200 SACS

Arkea Canin : Acier traité anticorrosion et poudré anti-UV

Arkea Canin EXTREME : Distributeur Inox AISI 304 (18/10)

traité anticorrosion et poudré anti-UV

Pieds, brides et plaques en acier galvanisé à chaud traité anticorrosion et poudré anti-UV

- **Mural** : fixation en 2 points
- **Sur pied** : fixation au sol en 3 points
- **Pour poteau** : s'adapte sur les poteaux existants de Ø50 mm (non fournis) avec brides fournies
- Signalétique sérigraphiée
- Lot de 200 sacs rouleaux en option (réf. 55171 ou 55172) Cf. P.62

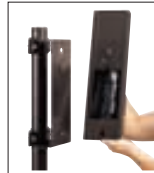

Chargement par simple décrochage

Couleur	Mural	Pour poteau	Sur pied
ARKEA CANIN			
■ Gris manganèse	59155	59181	59171
■ Gris alu RAL 9006	59156	59182	59172
■ Effet corten mat texturé	59157	59183	59173
■ Anthracite mat texturé RAL 7016	59158	59184	59174
ARKEA CANIN EXTREME			
■ Gris manganèse	54605	54606	54607

ACCESSOIRES

PLAQUE SIGNALÉTIQUE POUR POTEAU

- **Arkea Canin** : Acier traité anticorrosion et poudré anti-UV
- **Arkea Canin EXTREME** : Inox AISI 304 (18/10) traité anticorrosion et poudré anti-UV
- Signalétique sérigraphiée

- Réf. **59228** - COLLEC - Gris manganèse
- Réf. **54608** - COLLEC EXTREME - Gris manganèse



Retrouvez la législation (P.108)



ARKEA CANIN

CORBEILLE SUR PIED AVEC DISTRIBUTEUR DE 200 SACS

- Acier traité anticorrosion et poudré anti-UV
- Système de verrouillage du distributeur discret sans clé
- Fixation en 4 points au sol
- Ouverture aisée par basculement de la cuve vers l'avant
- Ouverture réduite pour limiter l'introduction d'objet volumineux
- Etrier facilitant la mise en place et le retrait du sac
- Signalétique incitative sérigraphiée
- Rouleau de 200 sacs : régulation du débit des rouleaux avec une distribution sac à sac
- Lot de 200 sacs rouleaux en option (réf. 55171) Cf. P.62

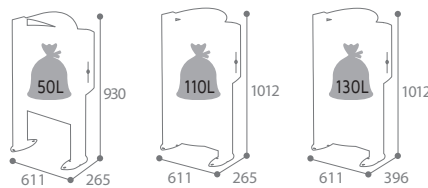

Couleur	40L	60L	100L
■ Gris manganèse	59160	59150	59145
■ Gris alu RAL 9006	59161	59151	59146
■ Anthracite mat texturé RAL 7016	59163	59153	59148
■ Effet corten mat texturé	59164	59154	59149



Retrouvez l'ensemble de nos gammes de corbeilles ARKEA murale ou sur pied (P.46)



Kopa TOP DES VENTES



Vidage facile par retrait du tiroir et basculement de la cuve.

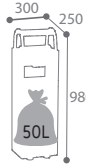

3600 mégots

KOPA

CENDRIER / CORBEILLE SUR PIED

- Corps acier traité anticorrosion
- Profilés aluminium poudrés anti-UV
- Serrure à clé triangulaire
- Sac maintenu par des étriers
- Grille écrase-mégots en inox AISI 304 (18/10)
- Patin évitant la corrosion du socle
- Fixation au sol possible en 4 points
- Autocollant "Cigarette" fourni

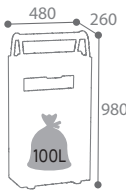

7200 mégots

Couleur	6L/30L	12L/60L
■ Gris ciment RAL 7033	56445	56447
■ Gris alu RAL 9006	56431	56461
■ Gris manganèse	56446	56448
■ Anthracite mat texturé RAL 7016	56590	56591
■ Gris alu RAL 9006 / Flanc manganèse	56161	56163



12L/60L - Gris manganèse

6L/30L - Gris ciment

VIDAGE SIMPLE ET RAPIDE
FAIBLE ENCOMBREMENT
OUVERTURE PRATIQUE



DISCO

CENDRIER MURAL

- 1,5L et 0,5L : inox poudré ou brossé AISI 304 (18/10)
- Fixation murale en 2 points
- Vidage par décrochage et retournement
- Grille écrase-mégots
- Autocollant "Cigarette" fourni

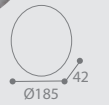

300 mégots



900 mégots

Couleur	0,5L	1,5L
■ Inox brossé	59005	-
■ Gris clair RAL 9022	58628	58638
■ Gris manganèse	58645	58639
■ Anthracite mat texturé RAL 7016	58608	58659
■ Effet corten mat texturé	58600	58670

Retrouvez nos plaques signalétique (P.35)



2L

1L



KOPA

CENDRIER / CORBEILLE MURAL 2L/15L

- Acier traité anticorrosion et poudré anti-UV
- Fixation murale en 4 points
- Vidage par décrochage
- Serrure à clé triangulaire
- Fixation possible sur poteau
- Autocollant "Cigarette" fourni

Gris clair / Flanc gris manganèse



Gris manganèse



KOPA

CENDRIER MURAL

- Acier traité anticorrosion et poudré anti-UV
- Fixation murale en 4 points
- Serrure à clé triangulaire
- Vidage par décrochage
- Autocollant "Cigarette" fourni

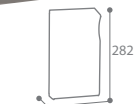

600 mégots

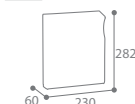

1200 mégots

Couleur	1L	2L
■ Effet corten mat texturé	57672	57673
■ Gris ciment RAL 7033	56425	56435
■ Gris clair RAL 9022	56428	56438
■ Gris manganèse	56429	56439
■ Anthracite mat texturé RAL 7016	56592	56593
■ Gris clair RAL 9022/Flanc manganèse	56407	56258

Couleur	2L/15L
■ Effet corten mat texturé	57669
■ Gris ciment RAL 7033	56440
■ Gris clair RAL 9022	56443
■ Gris manganèse	56444
■ Anthracite mat texturé RAL 7016	56589
■ Gris clair RAL 9022/Flanc manganèse	56153



1200 mégots

ACCESSOIRES

POTEAU A ENFOUR POUR CENDRIER / CORBEILLE MURAL

- Acier poudré anti-UV
- Fixation au sol par scellement
- Réf. 57693 - Gris manganèse

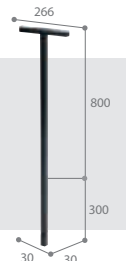

0,5L

1,5L

300 mégots



MEGOTUBE

CENDRIER MURAL

- Acier traité anticorrosion et poudré anti-UV
- Fixation murale en 1 point
- Installation sous abri
- Autocollant "Cigarette" fourni

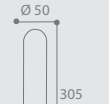

300 mégots

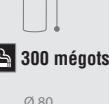

900 mégots

- Réf. 58840 - Gris manganèse - 0,5L
- Réf. 58839 - Gris manganèse - 1,5L

Arkea



Mural sans serrure
Gris ciment

Mural avec serrure
Gris manganèse

Sur pied - Sans serrure
Anthracite mat

Sur pied - Avec serrure
Gris alu

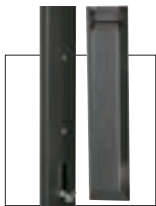

Plaque de fixation murale



Vidage par simple retournement



VERSION EXTREME

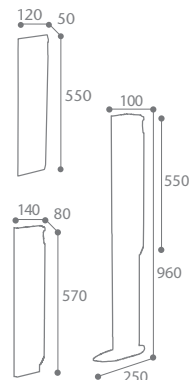

1800 mégots

ARKEA OU ARKEA EXTREME CENDRIER MURAL OU SUR PIED - 3L

- Arkea** : Acier traité anticorrosion et poudré anti-UV
Arkea EXTREME : Distributeur : inox AISI 304 18/10 traité anticorrosion et poudré anti-UV. Brides : acier galvanisé à chaud traité anticorrosion et poudré anti-UV
- Cendrier mural : fixation murale Arkea en 2 points
 - Cendrier sur pied : Fixation au sol en 3 points
 - Serrure à clé triangulaire (modèle avec serrure uniquement)
 - Autocollant "Cigarette" fourni

Couleur	MURAL		SUR PIED	
	sans serrure	avec serrure	sans serrure	avec serrure
ARKEA				
■ Gris ciment RAL 7033	56510	56505	56520	56515
■ Gris alu RAL 9006	56513	56508	56523	56518
■ Gris manganèse	56514	56509	56524	56519
■ Anthracite mat texturé RAL 7016	56146	56145	56148	56147
ARKEA EXTREME				
■ Gris manganèse	54599	54598	54600	54601

COLLEC

PLAQUE SIGNALÉTIQUE DE TRI POUR POTEAU "MÉGOTS"

- COLLEC** : Acier traité anticorrosion et poudré anti-UV
COLLEC EXTREME : Inox AISI 304 18/10 traité anticorrosion et poudré anti-UV
- Signalétique sérigraphiée
 - Permet d'identifier l'espace fumeur
 - Gris managnèse

- Réf. 56056 - COLLEC
- Réf. 55012 - COLLEC EXTREME

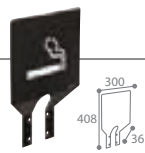

Idéal pour compléter vos installations et réduire la quantité de mégots au sol.



Vidage par simple décrochement



1800 mégots

ARKEA

CENDRIER POUR POTEAU - 3L

- Acier traité anticorrosion et poudré anti-UV
- Peut s'adapter sur les poteaux existants de Ø 50 mm (non fournis)
- Fixation sur poteau avec brides fournies
- Autocollant «Cigarette» fourni

Couleur	Pour poteau sans serrure
■ Gris ciment RAL 7033	56140
■ Gris alu RAL 9006	56143
■ Gris manganèse	56144
■ Gris manganèse EXTREME	54602
■ Anthracite mat texturé RAL 7016	56141

Retrouvez tous nos poteaux 1, 2 et 3 flux ø 50 mm (P.30)

Arkea Vote

Incite de façon ludique à jeter son mégot

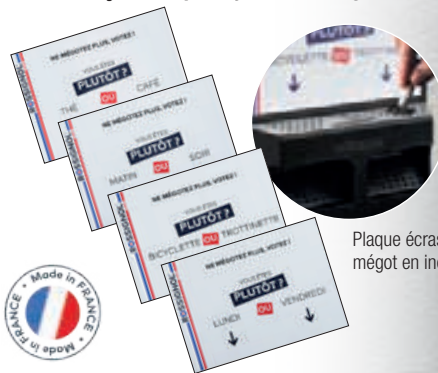

Plaque écrase mégot en inox

ARKEA VOTE

CENDRIER DE VOTE - 2 X 3L

- Acier traité anticorrosion et poudré anti-UV
- Vitre en verre trempé 4 mm résistante aux brûlures de cigarette
- Plaque de 4 autocollants fournie
- Fixation sur poteau : Brides de fixation fournies en acier zingué
- Verrouillage discret du cendrier sans clé
- Vidage par simple retournement

- Réf. 59250 - Gris manganèse - Mural
- Réf. 59260 - Gris manganèse - Pour poteau

Retrouvez nos poteaux (P.34)





Koa



Gris alu



Anthracite mat



Décrochage facile



Vidage par simple retournement



EVOLUTION

KOA CENDRIER MURAL - 2L

- Acier traité anticorrosion et poudré anti-UV
- Fixation murale en 4 points
- Serrure à clé triangulaire
- Autocollant "Cigarette" fourni

1200 mégots

- Réf. 56458 - Gris alu RAL 9006
- Réf. 56459 - Gris manganèse mat lisse
- Réf. 56597 - Anthracite mat texturé RAL 7016



En France,
30 milliards
de mégots jetés
à même
le sol



Un mégot met 10 à 12 ans pour disparaître définitivement et un seul d'entre eux suffit à polluer 500 litres d'eau.

STOP aux mégots !

Agissons pour la propreté de nos lieux de convivialité.

Pensez à équiper vos espaces publics avec nos cendriers.

Source : INERIS

COLLEC PLAQUE SIGNALÉTIQUE DE TRI MURALE "MÉGOTS"

- COLLEC : Acier traité anticorrosion et poudré anti-UV
- COLLEC EXTREME : Inox AISI 304 18/10 traité anticorrosion et poudré anti-UV
- Signalétique sérigraphiée
- Permet d'identifier l'espace fumeur

- Réf. 56053 - COLLEC
- Réf. 55000 - COLLEC EXTREME

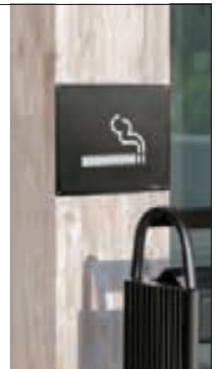

Retrouvez la loi anti-tabac (P.110)



EVOLUTION

KOA CENDRIER SUR PIED - 2,5L

- Acier traité anticorrosion et poudré anti-UV
- Fixation au sol en 2 points
- Vidage par décrochage
- Serrure à clé triangulaire
- Autocollant "Cigarette" fourni

1300 mégots

- Réf. 56468 - Gris alu RAL 9006
- Réf. 56469 - Gris manganèse mat lisse
- Réf. 56598 - Anthracite mat texturé RAL 7016



Décrochage facile
Vidage par simple retournement



Gris manganèse



Vidage par retrait du bac intérieur



Bac intérieur intégré



EVOLUTION

KOA CENDRIER SUR PIED OU MURAL - 9L

- Acier traité anticorrosion et poudré anti-UV
- Fixation au sol en 3 points ou murale en 4 points
- Serrure à clé triangulaire
- Autocollant "Cigarette" fourni

5400 mégots

- Réf. 56498 - Gris alu RAL 9006
- Réf. 56499 - Gris manganèse mat lisse
- Réf. 56599 - Anthracite mat texturé RAL 7016

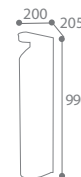

Gris alu

ACCESSOIRES

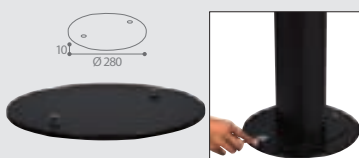

KOA LEST POUR CENDRIER SUR PIED 2,5L

- Acier traité anticorrosion et poudré anti-UV
- Disque de lestage 5 Kg
- Fixation au cendrier en 2 points
- Permet de déplacer facilement le cendrier

- Réf. 56493 - Gris manganèse mat lisse

Grande capacité



**HAUTE RÉSISTANCE ET ANTIVANDALISME
AUTOSTABLE**

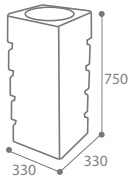

900 mégots

ARES

**CENDRIER A POSER
AVEC COUPELLE INOX - 1,5L**

- Béton finition Béton blanc sablé ton pierre
- Coupelle en inox 1,5L avec chaînette antivol
- Livré en kit de 5 éléments avec tige centrale
- Sac de sable 1 ou 10 kg en option

■ Réf. 53338 - Blanc sable ton pierre

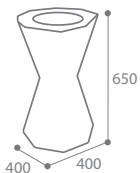

900 mégots

KEOPS

**CENDRIER A POSER OU A COLLER
AVEC COUPELLE INOX - 1,5L**

- Béton finition blanc sablé ton pierre
- Coupelle en inox 1,5L avec chaînette antivol
- Sac de sable 1 ou 10 kg en option

■ Réf. 53339 - Blanc sable ton pierre

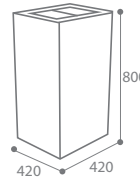

5400 mégots

OLYMPE

**CENDRIER A POSER
OU A COLLER
AVEC BAC INOX - 9L**

- Béton finition gravillons lavés
- Cendrier 9L en inox avec poignée de transport
- Sac de sable 10 kg en option

■ Réf. 53341 - Gravillons lavés



Retrouvez la version Corbeille OLYMPE (P43)

Trou d'évacuation
d'eau intégré

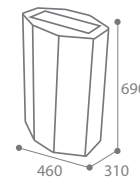

1200 mégots

CYCLADE

**CENDRIER A POSER
OU A COLLER - 2L**

- Béton finition blanc sablé ton pierre
- Sac de sable 1 ou 10 kg en option

■ Réf. 53340 - Blanc sable ton pierre



CONSOMMABLES

KIPSO

SAC DE SABLE

- Sable fin à changer une fois par semaine
- Neutralise les odeurs du tabac

Réf. 59640 - 1 kg

Réf. 59704 - 10 kg





Mobilier urbain Cendrier

POUR ZONES DE PAUSE
ET INSTALLATIONS
SOUS ABRIS



Gris manganèse

Inox brossé



KALIPSO

CENDRIER BAC A SABLE A POSER - 0,15L

- Acier poudré anti-UV ou inox brossé AISI 304 (18/10)
- Grille retire-mégots
- Sac de sable de 1 Kg fourni
- Autocollant «Cigarette» fourni

90 mégots

- Réf. 59690 - Gris manganèse
- Réf. 59693 - Inox brossé



KIPSO

CENDRIER/CORBILLE A POSER - 0,25L / 17,5L

- Acier poudré anti-UV ou inox brossé
- Socle plastique noir

150 mégots

CENDRIER BAC A SABLE / CORBEILLE

- Tête bac à sable (anti-odeurs) + grille retire-mégots
- Sac de sable de 1 Kg fourni

■ Réf. 58958 - Inox brossé

CENDRIER ETOUFFOIR / CORBEILLE

- Tête étouffoir (évite la propagation des fumées de cigarettes)

■ Réf. 58945 - Gris manganèse

■ Réf. 58948 - Inox brossé



Tête bac à sable amovible avec anse de préhension

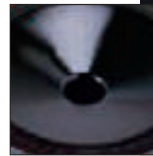

Tête étouffoir amovible

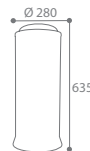

Tête bac à sable Inox brossé



Tête étouffoir Gris manganèse



Tête étouffoir Inox brossé

OSEZ LA COULEUR ! **100% Personnalisable** PERSONNALISATION SUR DEVIS

CONSOMMABLES

KIPSO

SAC DE SABLE

- Sable fin à changer une fois par semaine
- Neutralise les odeurs du tabac



Réf. 59640 - 1 kg

Réf. 59704 - 10 kg

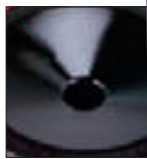

Tête étouffoir amovible



Cendrier étouffoir / corbeille



Tête amovible



Cendrier amovible / corbeille



CENDEO

CENDRIER / CORBEILLE A POSER - 0,15L / 12,5L

- Acier poudré anti-UV
- Socle plastique noir

90 mégots

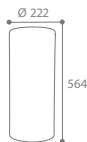

Coloris	Tête étouffoir	Tête amovible
■ Gris manganèse	59775	59769



Grille écrase-mégots inox AISI 304 (18/10) maintenu par chaînette



CYVOMAX GREEN

POUBELLE AVEC COUVERCLE A TRAPPE ET GRILLE ÉCRASE-MÉGOTS - 52L

- Polyéthylène **recyclé**
- Blocage et retour automatique de la trappe par levier et ressort
- Sac maintenu par des "étriers"

■ Réf. 57428 - Noir

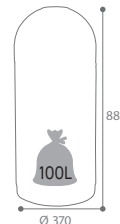

ACCESSOIRES

COLLEC

GRILLE ECRASE-MEGOTS

- Inox AISI 304 (18/10)
- Fixation sur un support sac sur poteau
- Signalétique visible
- Permet l'extinction des cigarettes

■ Réf. 57168 - Inox

57841

58216

57168

Normes et certifications réglementaires



LOI AGEC

(ANTI-GASPILLAGE POUR UNE ÉCONOMIE CIRCULAIRE)

► **Loi n°2020-105-10 février 2020** : Cette loi, concrète depuis le 1^{er} janvier 2020, s'articulera jusqu'en 2040 pour modifier en profondeur les modes de production, de distribution et les modes de consommations. Elle vise à transformer notre économie linéaire, produire, consommer, jeter en une économie circulaire.

Elle se décline en cinq grands axes :

- Sortir du plastique jetable
- Mieux informer les consommateurs
- Lutter contre le gaspillage et pour le réemploi solidaire
- Agir contre l'obsolescence programmée
- Mieux produire

> Cf. P.10 à 36



TRI DES BIODÉCHETS

Article 88 de la loi AGEC 2024, pensez au tri à la source des déchets alimentaires !

Afin de mettre en place le tri à la source des **déchets alimentaires des ménages** dans toute la France d'ici le 1^{er} janvier 2024, il revient à chaque collectivité d'étudier et d'identifier les solutions les plus pertinentes pour trier les déchets alimentaires à la source et s'assurer que ceux-ci pourront être valorisés et non mis en décharge. La collecte séparée des déchets alimentaires par la collectivité intervient en complémentarité du compostage de proximité.

► La loi du **12 juillet 2010**, dite loi Grenelle 2, a instauré une obligation de tri à la source et de valorisation des gros producteurs de biodéchets et d'huiles usagées.

Depuis le **1^{er} janvier 2016** sont concernés les producteurs de plus de 10 tonnes de biodéchets et 60 litres d'huiles usagées par an.

► La loi du **10 février 2020** relative à la lutte contre le gaspillage et à l'économie circulaire a modifié l'article L. 541-21-1 du code de l'environnement en spécifiant qu'à compter du **1^{er} janvier 2023**, cette obligation s'applique aux personnes qui produisent ou détiennent plus de cinq tonnes de biodéchets par an. Dès le **1^{er} janvier 2024**, c'est l'ensemble des biodéchets et des huiles usagées qui devra faire l'objet d'une collecte séparée pour être valorisé.

> Cf. P.21, 22, 26, 27, 53

OFG (Origine France Garantie)

La certification Origine France Garantie (OGF) présentée officiellement à l'Assemblée nationale le 19 mai 2011. Elle s'appuie sur une vraie démarche de certification. L'obtention se fait par des organismes habilités.

Pour obtenir la certification OFG, 2 critères cumulatifs sont obligatoires : le lieu où le produit prend ses caractéristiques essentielles est situé en France et 50% au moins du prix de revient unitaire est acquis en France.

Cette certification permet aux entreprises de promouvoir le produit en France et aux consommateurs de pouvoir choisir d'acheter français.

> Cf. P.2-10 à 13-22-26-27-32-38 à 40-45-84



TRI SÉLECTIF

► **Loi du 15/07/1975** : première loi organisant la collecte et le traitement des déchets en France. Les opérations de collecte, de transport et de traitement des déchets doivent se faire dans des conditions propres afin d'éviter "tout risque pour l'environnement et pour la santé humaine". Cette loi instaure le principe fondateur de "pollueur-payeur".

► **Loi du 13/07/1992** : appelée aussi loi Royal. Elle vise à renforcer les dispositifs de la loi de 1975 et impose aux entreprises de recycler leurs déchets. A partir de 1992, les déchets représentent un gisement d'énergie et de matières premières que l'on n'a plus le droit de gaspiller, ni de détruire.

► **Loi du 12/07/2010** rend obligatoire la mise en place du tri et la collecte des biodéchets et déchets d'huiles alimentaires par les gros producteurs (seuil d'application du Décret en 2016 : 10 tonnes par an de biodéchets, 60L d'huiles alimentaires).

► **Article L 541-2 du Code de l'environnement** : chaque entreprise est responsable de la gestion des déchets qu'elle produit même lorsqu'ils sont transférés à un tiers à des fins de traitement. L'entreprise doit s'assurer que leur élimination est conforme à la réglementation.

► **Décret n°2016-288 du 10/03/2016** : obligation pour les entreprises de mieux trier leurs déchets de papier, de métal, de plastique, de verre et de bois afin de favoriser leur réutilisation et leur recyclage. Elles doivent séparer ces matières du reste de leurs déchets, soit en instaurant un tri à la source soit par un tri ultérieur dans un centre automatisé.

► **À partir du 1^{er} janvier 2022** : tous les papiers et emballages, qu'ils soient en plastique en métal ou en carton, pourront être déposés dans les bacs et poubelles jaunes. Cette nouvelle consigne va permettre de réduire le tonnage des ordures ménagères produites chaque année sur le territoire métropolitain, tout en obtenant une meilleure revalorisation des déchets collectés.

> **Nécessité d'un équipement permettant le tri sélectif. Cf. P.10 à 36**

► **Le 1^{er} janvier 2025** : l'obligation de tri sélectif sera étendue à tout l'espace public : rues, places, jardins, plages... Les collectivités territoriales se verront ainsi dans l'obligation de remplacer les poubelles de rues par des corbeilles permettant le tri des emballages et des papiers. Ces mesures visent à accélérer la récupération et le recyclage des emballages produits « hors foyer ».

★★★ CLASSEMENT EN HÔTELS DE TOURISME

► **Arrêté du 29/12/21 - publication au Journal Officiel du 14 janvier 2022.**

Depuis le 1^{er} avril 2022, un nouveau classement hôtelier est entré en vigueur. Il détaille les critères fixant les normes et la procédure de classement en hôtels de tourisme. Le chapitre « accessibilité et développement durable » de l'ancien classement est renforcé et de nouveaux critères sur la réduction à la source et le tri des déchets sont apparus (tri en chambre, dans les espaces communs, tri en local poubelles...). Rossignol accompagne les hôtels de tourisme pour répondre au mieux à ces nouveaux critères avec un équipement adapté :

• Point 88 : corbeilles à papier • Point 127 : poubelles à pédale • Point 130 : patères • Point 135 : appuis-vélos • Point 173 : mallette premiers secours avec kit équipements • Point 229 et 230 : réduction des déchets avec produits intégrant un système de recharge en vrac (distributeurs de savon, gel douche...) Point 232 : produits de tri intérieur y compris solutions biodéchets et/ou extérieur si l'établissement dispose de zones extérieures • Point 233 : produits d'affichage associées au système de tri (plaques, stickers, panneau signalétique...)



Normes et certifications réglementaires



PLAN VIGIPIRATE

Le plan VigiPirate est un dispositif de sécurité français destiné à prévenir les menaces ou à réagir face aux actions terroristes, créé en 1978 puis régulièrement réactualisé. L'objectif est double : **protéger la population, les infrastructures, les institutions et préparer les réponses en cas d'attaque.**



Le plan VigiPirate comprend 3 niveaux :

- VIGILANCE PERMANENTE face à une menace durablement élevée mais diffuse
- SECURITE RENFORCEE RISQUE ATTENTAT - Protection renforcée face à un niveau de menace élevé
- URGENCE ATTENTAT - Protection renforcée face à une menace d'attaque terroriste documentée et imminente, ou à la suite immédiate d'un attentat

Rossignol accompagne les Collectivités dans la mise en œuvre du premier niveau du plan VigiPirate (Vigilance). Nos solutions produits spécialement conçues permettent la mise en place ou le renforcement des mesures de précaution et de protection adaptées.

► **Techniques pour l'accessibilité de la voirie et des espaces publics : POTELETS ET BARRIERES** : permettent de séparer les voies de circulation, de protéger les zones piétonnes et de contrôler l'accès des véhicules. La largeur et le diamètre minimal de l'obstacle diminue à mesure que sa hauteur augmente en respectant l'abaque ci-dessous.

Le principe en est qu'une faible hauteur du potelet est compensée par un diamètre important et, réciproquement, qu'un diamètre de petite dimension est compensé par une hauteur élevée du mobilier.

> **Supports de sacs, poubelles et corbeilles ajourées, poubelles et corbeilles transparentes, poubelles et corbeilles à ouverture condamnable.** Cf. P.3-6-12-15-19-26-27-28-29-32-36-44-45-46-48-49-50



STRATIFIÉ COMPACT (HPL)

► COMPACT CERTIFIÉ CE « EN 438 »

Le compact utilisé satisfait aux exigences de la norme « compact extérieur », pour les tests de vieillissement, résistance aux rayons uv (1 500 h) et au vieillissement artificiel (3 000 h). Panneaux compact certifiés PEFC. > Cf. P.38-39



POTELETS HAUTE VISIBILITE

► **Arrêté du 18 septembre 2012 modifiant l'arrêté du 15 janvier 2007 relatif aux prescriptions techniques pour l'accessibilité de la voirie et des espaces publics.**

> **Nécessité d'un élément bas installé au maximum à 0,40 mètre du sol.** - Cf. p41

La partie de couleur contrastée d'un potelet est constituée d'une bande d'au moins 10 cm de hauteur [...] à une hauteur comprise entre 1,20 et 1,40 m.

- facilement repérable : la détection visuelle fait partie des caractéristiques essentielles du potelet PMR. Il est important de rendre visibles les potelets
- dimensions minimales pour une détection optimale : les dimensions permettent aux non-voyants de les détecter facilement à l'aide de leur canne. > Cf. P.37



BARRIERES

► **Arrêté du 1/08/2006 (accessibilité aux PMR)**

Suivant la hauteur de chute possible d'un piéton ou selon que l'usager est un malvoyant ou non, les barrières doivent être installées le long du cheminement où un tel risque existe.

> Cf. P.42



REGLEMENT SUR LES NUISIBLES

La circulaire du 9 août 1978 (article 125.1 et 130.5) impose de se prémunir contre les nuisibles, dont les rongeurs font partie. Cette obligation est valable pour les particuliers, comme pour les collectivités, qui ne doivent pas laisser les rongeurs se multiplier.

L'article 17 de l'arrêté ministériel du 9 mai 1995 fixe les règles pour les établissements qui fournissent des aliments aux consommateurs. Ceux-ci sont dans l'obligation d'établir un plan de dératisation en cas de détection d'un nuisible, en mettant en place un cahier des charges précis

En cas de non-respect, vous vous exposez à des sanctions de l'ordre d'une contravention de troisième classe. La dératisation est obligatoire pour tous les propriétaires selon le décret 2003-462 du 21 mai 2003.

On peut dégager 3 règles :

- Tout un chacun se doit d'éviter l'accumulation de déchets pour ne pas attirer les rongeurs.
- Un contrôle régulier doit se faire afin de vérifier que des nuisibles n'ont pas élu domicile dans les locaux.
- En cas d'infestation avérée, les principaux acteurs doivent prendre les mesures nécessaires pour éradiquer les nuisibles et désinfecter les lieux.

> Cf. P.28-29-44 à 46



CONTENEURS À DÉCHETS

► **La sécurité des conteneurs roulants à déchets est contrôlée en référence aux normes NF EN-840 1 à 6 :**

- 1 à 4 : Normes identifiant les cotes dimensionnelles
- 5 et 5/A1 : Exigences de performances et méthodes d'essais
- 6 et 6/A1 : Exigences d'hygiène et de sécurité

> Cf. P.52-53



BOIS RÉSINEUX CERTIFIÉ "CLASSE 4"

► **Arrêtés du 05/04/05, tous nos produits bois sont conformes à la directive ministérielle sur la promotion de la gestion durable des forêts.**

Le système de traitement est nommé autoclave, sans arsenic, en conformité avec les nouvelles directives environnementales européennes. Il correspond à une imprégnation jusqu'au cœur du bois, le rendant imputrescible: résiste au pourrissement, aux insectes et aux champignons. Il donne au bois une coloration légèrement verdâtre qui s'atténue avec le temps.

> Cf. P.58-59



HYGIÈNE CANINE

Les déjections canines sont autorisées dans les seuls caniveaux à l'exception des parties se trouvant à l'intérieur des passages pour piétons.

Tout propriétaire ou possesseur de chien est tenu de procéder immédiatement par tout moyen approprié au ramassage des déjections canines.

Cette obligation s'inscrit dans le nouveau Code Pénal (article R.632-1) : "Est puni de l'amende prévue pour les contraventions de la 2ème classe le fait de déposer, d'abandonner ou de jeter, en un lieu public ou privé, à l'exception des emplacements désignés à cet effet par l'autorité administrative compétente, des ordures, déchets, matériaux ou tout autre objet, de quelque nature qu'il soit, si ce dépôt n'est pas effectué par la personne ayant la jouissance du lieu ou avec son autorisation (...)".

En cas de non-respect, **l'infraction est passible d'une contravention de 2ème classe** dont le montant varie selon la commune ou la région.

> Cf. P.62-63



Normes et certifications réglementaires



LOI ANTI-TABAC

► **Décret n° 2006-1386 du 15/11/06**

Depuis le 1^{er} février 2007, l'interdiction de fumer s'applique dans les entreprises, les administrations, les établissements scolaires, les établissements de santé.

Depuis le 1^{er} janvier 2008, elle s'applique aux lieux dits "de convivialité" (cafés, hôtels, restaurants, discothèques, casinos). > Cf. P.64 à 68



HYGIENE FEMINE PRECARITE MENSTRUELLE

Hygiène féminine :

Règlementation environnementale relative à l'élimination des déchets sanguins



► **Article R232-5 à R. 232-5-9 :** Les cabinets d'aisances doivent être aménagés de manière à ne dégager aucune odeur, être équipés de chasse d'eau et pourvus de papier hygiénique ... les cabinets d'aisances réservés aux femmes doivent comporter un récipient pour garnitures périodiques.

► **Article R4228-10 :** Dans les établissements employant un personnel mixte, les cabinets d'aisance sont séparés pour le personnel féminin et masculin. Les cabinets d'aisance réservés aux femmes comportent un récipient pour garnitures périodiques.

Lutte contre la précarité menstruelle :

Le Gouvernement agit concrètement contre la précarité étudiante en rendant progressivement accessibles à toutes les étudiantes, de manière gratuite, les protections dont elles ont besoin tout au long de l'année.

Ainsi cet accès s'est fait par étapes :

- Les résidences universitaires des CROUS et les services de santé universitaires doivent être équipés en distributeurs de protections hygiéniques gratuites et respectueuses de l'environnement.

- Depuis la rentrée de septembre 2021, ces distributeurs doivent être déployés sur l'ensemble des campus universitaires. > Cf. P.92-93



CONTACT ALIMENTAIRE

► **Règlement cadre (CE) n°1935/2004/CE, du règlement (CE)**

n° 2023/2006 et des autres textes européens et nationaux applicables :

Le matériau et/ou objet est conforme aux exigences pertinentes du, listés ci-après :

- Concernant les matières plastiques destinées au contact alimentaire, règlement (UE) n°10/2011. Il garantit que l'objet et les matériaux qui le composent ne présentent pas de risques de toxicité lorsqu'ils sont en contact avec des aliments ou des boissons. Les bonnes pratiques d'hygiène veulent que ce type d'article soit inerte vis-à-vis des aliments, en évitant toute migration de produits et sans effet catalytique susceptible de modifier le goût ou la qualité de l'aliment.

- Si présence de matériaux recyclés dans les matériaux et objets plastiques application du règlement (CE) n°282/2008 (gamme Green). > Cf. P.25-77



HACCP (HAZARD ANALYSIS CRITICAL CONTROL POINT)

► **Règlement (CE) n°852/2004 du Parlement européen et du Conseil du 29 avril 2004 – règlement entré en vigueur au 1er janvier 2006**

Les déchets alimentaires, sous-produits non comestibles et autres déchets doivent être déposés dans des conteneurs dotés d'une fermeture, sauf si les exploitants du secteur alimentaire peuvent prouver à l'autorité compétente que d'autres types de conteneurs ou de systèmes d'évacuation utilisés conviennent. Ceux-ci doivent être conçus de manière adéquate, être bien entretenus et faciles à nettoyer et, au besoin, à désinfecter. Ce règlement identifie pour la partie déchets les obligations suivantes : des collecteurs dotés d'une fermeture, faciles à entretenir, à désinfecter et nettoyer, conçus de manière adéquate.

Pour répondre à ces obligations réglementaires : collecteurs équipés d'un couvercle, collecteurs avec des formes facilitant le nettoyage et l'écoulement après rinçage, collecteurs qui facilitent le tri via les couleurs disponibles, et qui ne favorisent pas les risques de contaminations croisées grâce à la pédale d'ouverture du couvercle.

> **Nécessité de s'équiper de collecteurs qui se nettoient facilement et qui disposent d'une pédale et d'un couvercle.**
Cf. P.23 à 25-76-77-95-96-107



ACCESSIBILITÉ AUX PERSONNES À MOBILITÉ RÉDUITE

► **Arrêté du 1^{er} août 2006** - Tous les établissements recevant du public et les installations ouvertes au public doivent être accessibles aux PMR (Personnes à Mobilité Réduite) depuis le 1^{er} janvier 2015.

> **Nécessité d'équipements permettant de répondre à l'ensemble des besoins et obligations dans le domaine de l'accessibilité et de l'autonomie dans les cheminements extérieurs y compris les blocs sanitaires.** > Cf. P.104



► **Arrêté du 18 septembre 2012 modifiant l'arrêté du 15 janvier 2007 relatif aux prescriptions techniques pour l'accessibilité de la voirie et des espaces publics.**

► **Arrêté du 15 janvier 2007**

Les équipements et mobiliers urbains présents sur le cheminement piétonnier s'inscrivent dans un volume minimum pour être détectés afin d'assurer la sécurité des personnes malvoyantes.

> **Nécessité d'un élément bas installé au maximum à 0,40 mètre du sol.** - Cf. P.34-41



PRINCIPE D'AUTO-EXTINCTION



► **Evaluation technique réalisée par le CNPP (Centre National de Prévention et de Protection) :** produit conforme à la spécification technique.

CNPP: organisme certificateur dans les domaines de la prévention et de la protection incendie en s'appuyant sur les compétences de ses laboratoires et services d'inspections et d'audits. > Cf. P.70-79



PREMIERS SECOURS

► **Article R4224-14 – décret n°2008-244 au 7 mars 2008**

Le décret n°2008-244 du 7 mars 2008 du Code du travail comporte 3 articles fondamentaux : Selon l'article R4224-14 du code du travail, il est précisé que "les lieux de travail doivent être équipés de matériels de premier secours adaptés à la nature des risques et facilement accessible". L'employeur prend les mesures nécessaires pour assurer la sécurité et protéger la santé physique et mentale des travailleurs de son établissement.

> Cf. P.81-82



DISPOSITIF AD'AP

► **Arrêté du 14 septembre 2018 relatif au suivi de l'avancement des agendas d'accessibilité programmée - JORF n°0234 du 10 octobre 2018 - Entrée en vigueur : Le 10 janvier 2019**

Modalités de suivi de l'avancement des agendas d'accessibilité programmée (Ad'AP) pour la mise en accessibilité des établissements recevant du public (ERP) et des installations ouvertes au public (IOP).

L'arrêté définit le contenu minimal des points de situation à l'issue de la première année et des bilans des travaux et autres actions de mise en accessibilité réalisés à la moitié de la durée de l'agenda d'accessibilité programmée. Cf. P.35-104





Le Réseau Cocci
03 89 72 05 35
courrier@lereseaucocci.fr

rossignol.fr

Fabricant français de solutions produits dans le tri sélectif, le mobilier urbain et l'équipement d'hygiène