



LE RESEAU
COCCI

COLLECTION 2024



Le Réseau Cocci
03 89 72 05 35
courrier@lereseaucocci.fr

ROSSIGNOL[®]
PRO

HYGIÈNE

rossignol.fr

Fabricant français de solutions produits dans le tri sélectif, le mobilier urbain et l'équipement d'hygiène



Blanka • Stella • Manga • Axos

□ Blanc RAL 9016
(Acier poudré anti-UV)

■ Gris alu RAL 9006
(Acier poudré anti-UV)

■ Gris manganèse
(Acier poudré anti-UV)

□ Inox brossé F17



BLANKA
400M

DISTRIBUTEUR PAPIER HYGIENIQUE 200M ET 400M

- Verrouillage par serrure à clé
- Mandrin : Ø 50 mm
- Lames ciselées pour une découpe facile du papier à gauche ou à droite



DISTRIBUTEUR ESSUIE-MAINS 400 FEUILLES

- Verrouillage par serrure à clé
- Capacité : jusqu'à 400 feuilles de papier essuie-mains enchevêtrées (24 x 26 cm)
- Ouverture frontale et blocage du capot en position ouverte : facilitent le réapprovisionnement
- Pièce plastique intégrée de régulation du débit : assure la distribution des essuie-mains en feuille à feuille



AXOS



VERSION 2 ROULEAUX SUR DEMANDE

DISTRIBUTEUR PAPIER HYGIENIQUE 1 ROULEAU

- Accepte 1 rouleau type "ménager"



STELLA

DISTRIBUTEUR PAPIER HYGIENIQUE 2 PAQUETS/1 ROULEAU

- Verrouillage par serrure à clé
- Accepte 2 paquets de papier hygiénique type "ménager" enchevêtrés ou 1 rouleau type "ménager"



MANGA



Verrouillage par serrure à clé

AXOS

DISTRIBUTEUR SAVON - 1L

- Inox brossé AISI 304 (18/10)
- Bouton poussoir avec pompe en laiton et plastique
- Repère de consommation en plastique
- Remplissage par le haut
- Accepte tous types de savon (sauf microbilles et gel hydroalcoolique)
- Fixation murale en 3 points
- Visserie fournie

■ Réf. 51397 - Inox



Réservoir transparent Pompe anti-gouttes

SANEVA

DISTRIBUTEUR SAVON - 1,1L

- ABS blanc avec additif antistatique
- Verrouillage par serrure à clé
- Distribution manuelle déclenchée par un bouton poussoir
- Fenêtre de contrôle du consommable
- Compatible avec les solutions désinfectantes comme le gel hydro-alcoolique (sauf microbilles)

□ Réf. 52544 - Blanc



OPTION



COUVERCLE RESERVOIR POUR DISTRIBUTEUR SAVON

- Evite l'évaporation du gel
- Dim. : 115 x 50 x 5 mm

□ Réf. 52485

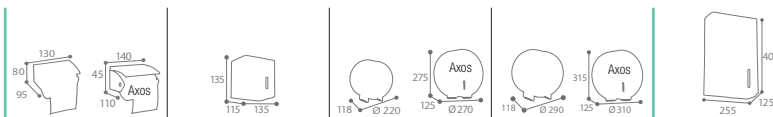

Série Couleur	Distributeur papier hygiénique				Distributeur
	1 rouleau	2 paquets 1 rouleau	200M	400M	Essuie-mains 400 feuilles
BLANKA □ Blanc signalisation RAL 9016	58101	58110	58574	58586	53045
STELLA ■ Gris alu RAL 9006	52653	52667	52666	52665	52652
MANGA ■ Gris manganèse	58102	58114	58578	58579	53049
AXOS □ Inox brossé F17	52103	58111	52615	58590	53047

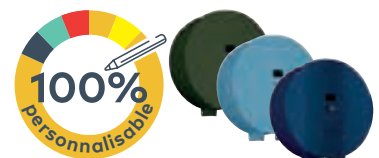

Oleane ABS BLANC

- ABS blanc
- Large fenêtre de contrôle du consommable
- Ouverture frontale : facilite la mise en place du consommable et le nettoyage
- Serrure à clé



DISTRIBUTEUR PAPIER HYGIENIQUE

- Capacité : 2 paquets de papier hygiénique type "ménager" enchevêtrés ou 1 rouleau type "ménager"

□ Réf. 52560 - 2 paquets / 1 rouleau



- Capacité : 6 paquets de papier hygiénique type "ménager" enchevêtrés ou 1 rouleau type "ménager"

□ Réf. 52561 - 6 paquets / 1 rouleau



DISTRIBUTEUR ESSUIE-MAINS A DEVIDAGE CENTRAL 150 FORMATS

- Accepte des rouleaux de 150 formats (Ø max : 120 mm, hauteur max : 250 mm)

□ Réf. 52621



DISTRIBUTEUR PAPIER HYGIENIQUE - 200M ET 400M

- Mandrin : 45mm
- Bords ciselés pour une découpe facile du papier à gauche ou à droite
- Economique : le déroulement du papier est freiné par la forme du mandrin plastique

□ Réf. 52570 - 200M

□ Réf. 52580 - 400M

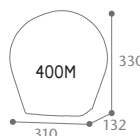
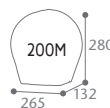

DISTRIBUTEUR SAVON

- Accepte tous types de savon y compris le gel hydroalcoolique (sauf microbilles)
- Réservoir transparent / pompe anti-gouttes
- Couvercle amovible pour remplissage par le haut

□ Réf. 52550 - 0,8L - Blanc/Transparent

□ Réf. 52548 - 1,5L - Blanc/Transparent

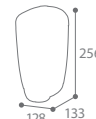

DISTRIBUTEUR ESSUIE-MAINS - 400 FEUILLES

- Capacité : jusqu'à 400 feuilles de papier essuie-mains enchevêtrées (24 x 26 cm)
- Plaque de régulation du débit en option : assure la distribution des essuie-mains en feuille à feuille

□ Réf. 52530

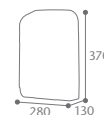

DISTRIBUTEUR ESSUIE-MAINS A DEVIDAGE CENTRAL - 450 FORMATS

- Accepte des rouleaux de 450 formats (Ø max : 220 mm, hauteur max : 250 mm)

□ Réf. 52627

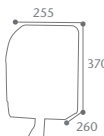

ACCESSOIRES

LOT DE 5 PLAQUES DE RÉGULATION DE DÉBIT

- Plastique EVA
- Régle le débit des essuie-mains en assurant une distribution de feuille à feuille

□ Réf. 52529 - Blanc

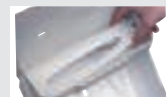

DISTRIBUTEUR SACHETS PERIODIQUES

- Ouverture frontale : facilite la préhension des sachets
- Serrure à clé

□ Réf. 52540 - Blanc



CONSOMMABLES

FEMINA

SACHETS POUR DISTRIBUTEUR DE PROTECTIONS PERIODIQUES

- Sachets en plastique pour collecter les protections périodiques
- Carton de 20 sachets en plastique
- Consommable pour le distributeur de sachets périodiques OLEANE (Réf. 52540)

□ Réf. 51220 - Lot de 960 - Blanc

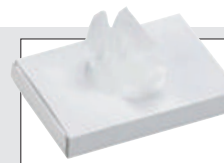

EVOLUTION

MÉCANISME DE PRÉ-DÉCOUPE À COMMANDE MANUELLE

DISTRIBUTEUR ESSUIE-MAINS AUTOCUT

- Coque en plastique ABS avec un additif "antistatique"
- Accompagnement mécanique du papier
- Large fenêtre de contrôle du consommable
- Accepte des bobines de Ø190 mm max. et H 210 mm max (mandrin Ø45 mm).
- Lame de pré-découpe interne en acier entièrement protégée et sans accès extérieur
- Recharge du papier rapide et facile
- Serrure à clé

□ Réf. 52649 - Blanc

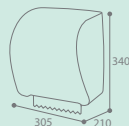

Retrouvez nos distributeurs de sachets périodiques et poubelles féminines (P.92-93)



Lensea ABS BLANC



- ABS blanc et fond plastique
- Large fenêtre de contrôle du consommable
- Serrure à clé



DISTRIBUTEUR PAPIER HYGIENIQUE 200M ET 400M

- Mandrin : Ø40 (200 mm) ou Ø50 (400 mm)

- ☐ Réf. 52718 - Blanc - 200M
- ☐ Réf. 52719 - Blanc - 400M

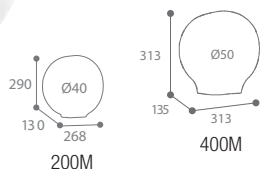

DISTRIBUTEUR ESSUIE-MAINS 400 FEUILLES

- Capacité : jusqu'à 400 feuilles de papier essuie-mains enchevêtrées (24 x 26 cm)
- Ouverture frontale : facilite le réapprovisionnement
- Plaque de régulation de débit intégrée

☐ Réf. 52673 - Blanc

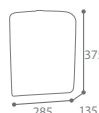

DISTRIBUTEUR DE SAVON - 1L

- Réservoir intérieur amovible en plastique transparent pour remplissage par le haut
- Système de distribution avec valve anti-gouttes
- Accepte tous types de savon et le gel hydroalcoolique (sauf microbilles)

☐ Réf. 52670 - Blanc



+ ECONOMIQUE : DISTRIBUTION DE LA BONNE DOSE DE SAVON OU DE GEL DÉSINFECTANT



AUTOMATIQUE SANS CONTACT

DISTRIBUTEUR DE SAVON AUTOMATIQUE - 0,850L

- ABS blanc
- Distribution par capteur infrarouge automatique
- Clé permettant le verrouillage du réservoir par le dessus
- Réglage du Débit : de 0,5 ml à 2,5 ml
- Alimentation par 4 piles LR6 (non fournies)
- Accepte tous types de savon et gel hydroalcoolique (sauf microbilles)

☐ Réf. 51785 - Blanc signalisation RAL 9016



Retrouvez nos stations de désinfection des mains automatiques (P.90-91)





IDÉAL POUR LES ESPACES
SANITAIRES AVEC QUALITÉ,
FONCTIONNALITÉ ET
DESIGN

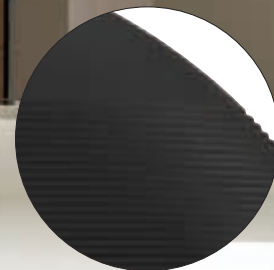

Eclipse Green

ECLIPSE GREEN

- ABS 100% recyclé
- Verrouillage par serrure à clé
- Large fenêtre de contrôle du consommable
- Antivol (protection du consommable)
- Ouverture frontale : facilite le conditionnement



DISTRIBUTEUR PAPIER HYGIENIQUE - 200M ET 400 M

- 200M : Mandrin Ø 40 mm (Ø rouleau 208 mm max.)
- 400M : Mandrin Ø 50 mm (Ø rouleau 270 mm max.)

- Réf. 52000 - 200M - Noir mat
- Réf. 52001 - 400M - Noir mat



DISTRIBUTEUR PAPIER HYGIENIQUE DÉVIDAGE FRONTAL - 200M

- Diamètre du rouleau 208 mm max.
- Distribution frontale feuille à feuille
- Système de contrôle de distribution du consommable

- Réf. 52005 - Noir mat



DISTRIBUTEUR SAVON - 1L

- Distribution manuelle déclenchée par un bouton poussoir
- Système anti-gouttes
- Réservoir amovible transparent
- Débit : 1 ml par pression
- Accepte tous types de savon et le gel hydroalcoolique (sauf microbilles)

- Réf. 52004 - Noir mat

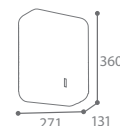

DISTRIBUTEUR ESSUIE-MAINS 600 FEUILLES

- Capacité : jusqu'à 600 feuilles de papier essuie-mains enchevêtrées (24 x 26 cm)

- Réf. 52002 - Noir mat



Standard



Avec régulateur de débit (réf. 52006)

DISTRIBUTEUR ESSUIE-MAINS A DÉVIDAGE CENTRAL 450 FORMATS

- Capacité : rouleaux jusqu'à 450 formats (Ø max 210mm x H210mm)
- Système de contrôle de distribution du consommable (pour réf. 52006)

- Réf. 52003 - Standard - Noir mat

- Réf. 52006 - Avec régulateur de débit - Noir mat

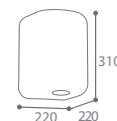



Kosteaa

POLYCARBONATE TRANSLUCIDE AU DESIGN ÉPURÉ

- Polycarbonate translucide
- Incassable : épaisseur 3 mm
- Visualisation du consommable
- Nettoyage facilité grâce à sa forme arrondie
- Serrure à clé



DISTRIBUTEUR PAPIER HYGIENIQUE - 400M

- Mandrin : Ø 55 mm
- Economique : frein intégré au mandrin limitant le déroulement du papier

■ Réf. 51060

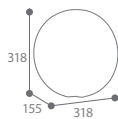

INCASSABLE



DISTRIBUTEUR DE SAVON - 0,850 L

- Réservoir intérieur amovible en plastique transparent pour remplissage par le haut
- Système de distribution valve anti-gouttes
- Accepte tous types de savon et le gel hydroalcoolique (sauf microbilles)
- Débit : 1 ml par pression

■ Réf. 51061



DISTRIBUTEUR ESSUIE-MAINS 600 FEUILLES

- Capacité : jusqu'à 600 feuilles de papier essuie-mains enchevêtrées (24 x 26 cm)

■ Réf. 51062

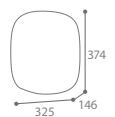

Clara

- Inox brossé ou poudré AISI 304 18/10

- Verrouillage par serrure à clé
- Fenêtre de contrôle du consommable
- Ouverture frontale : facilite le conditionnement



DISTRIBUTEUR PAPIER HYGIENIQUE - 200M

- Mandrin : Ø 45 mm (Ø rouleau 250 mm max.)



- Réf. 52669 - Inox brossé
- Réf. 52725 - Gris manganèse
- Réf. 52726 - Blanc signalisation RAL 9016
- Réf. 52727 - Bleu mat lisse RAL 5024

+ RÉSISTANT



DISTRIBUTEUR ESSUIE-MAINS A DEVIDAGE CENTRAL 450 FORMATS

- Capacité : rouleaux jusqu'à 450 formats Ø max. 210 mm x H 210 mm
- Découpe papier intégrée



- Réf. 52735 - Inox brossé
- Réf. 52736 - Gris manganèse
- Réf. 52737 - Blanc signalisation RAL 9016
- Réf. 52738 - Bleu mat lisse RAL 5024



DISTRIBUTEUR SAVON - 1,1L

- Distribution manuelle déclenchée par un bouton poussoir. Pompe anti-gouttes
- Remplissage par le dessus
- Débit : 1.3 ml par pression
- Accepte tous types de savon et le gel hydroalcoolique (sauf microbilles)

- Réf. 52545 - Inox brossé
- Réf. 52740 - Gris manganèse
- Réf. 52741 - Blanc signalisation RAL 9016
- Réf. 52742 - Bleu mat lisse RAL 5024



OPTION



COUVERCLE RESERVOIR POUR DISTRIBUTEUR SAVON

- Evite l'évaporation du gel
- Dim. : 115 x 50 x 5 mm
- Réf. 52485 - Couvercle



DISTRIBUTEUR ESSUIE-MAINS 600 FEUILLES

- Capacité : jusqu'à 600 feuilles de papier essuie-mains enchevêtrées (24 x 26 cm)
- Plaque de régulation de débit intégrée

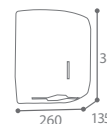

- Réf. 52675 - Inox brossé
- Réf. 52728 - Gris manganèse
- Réf. 52729 - Blanc signalisation RAL 9016
- Réf. 52730 - Bleu mat lisse RAL 5024

Rollado L'INDISPENSABLE

ROLLADO

DISTRIBUTEUR ESSUIE-MAINS A DEVIDAGE CENTRAL 450 FORMATS

- Polyéthylène
 - Dévidage central pour bobine
 - Accepte des rouleaux de Ø220 mm maxi et H 240 mm maxi
- Réf. 52099 - Translucide grisé

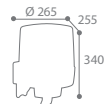

Disque de régulation de débit intégré



Verrouillage par serrure à clé

Retrouvez nos distributeurs essuié-mains enchevêtrés (P.84 à 88)

Bobino LA PROPRETÉ À PORTÉE DE MAINS



BOBINO

SUPPORT BOBINE PAPIER MURAL

- Acier poudré anti-UV
- Pour toute bobine d'essuyage jusqu'à Ø350 mm
- Fixation murale

☐ Réf. 53246 - Blanc signalisation RAL 9016



BOBINO

DEROULEUR BOBINE PAPIER MURAL

- Acier poudré anti-UV
- Pour toute bobine d'essuyage jusqu'à Ø250 mm
- Lame de découpe papier

☐ Réf. 53245 - Blanc signalisation RAL 9016



Retrouvez nos poubelles "spécial Industrie" (P.78-79)



Maintien du sac avec 4 clips en plastique



BOBINO

SUPPORT SAC MOBILE DEROULEUR BOBINE PAPIER

- Acier poudré anti-UV
- Pour toute bobine d'essuyage jusqu'à Ø360 mm
- Lame de découpe papier
- 2 roues en plastique

☐ Réf. 52685 - Blanc signalisation RAL 9016

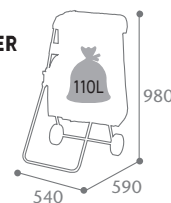

BOBINO

DEROULEUR BOBINE PAPIER SUR PIED

- Acier poudré anti-UV
- Pour toute bobine d'essuyage jusqu'à Ø450 mm
- Lame de découpe papier

☐ Réf. 53244 - Blanc signalisation RAL 9016

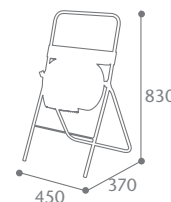



Sanimains

ACCESSOIRES

SANIMAINS

LOT DE 10 AFFICHETTES ADHESIVES

- Adhésif vinyle quadri
- Résiste aux conditions d'utilisation en extérieur et intérieur
- Se colle sur tous types de supports

Facilite la visibilité de nos stations de désinfection.

Réf. 50290 - 210 x 297 mm

Réf. 50291 - 120 x 84 mm

50291



50290

Totem

- Acier poudré anti-UV
- Collecteur de gouttes
- A poser sur 4 pieds réglables ou à fixer en 4 points
- Antivandalisme : distributeur fixé sur le totem
- Plaque signalétique fournie avec affiche A4 à coller

AUTOMATIQUE SANS CONTACT



ÉCONOMIQUE ! ELLE DISTRIBUE LA BONNE DOSE À CHAQUE UTILISATION

Large ouverture, recharge rapide et facile

STATION DE DESINFECTION DES MAINS AUTOMATIQUE SUR PIED

Distributeur

- ABS blanc
- Réservoir de 0,850 L
- Alimentation par 4 piles LR6 (non fournies)
- Distribution par capteur infrarouge automatique
- Fenêtre de contrôle du consommable
- Réglage du débit : de 0,5 à 2,5 ml
- Serrure à clé

- Réf. 52515 - Blanc RAL 9016
- Réf. 52516 - Gris manganèse

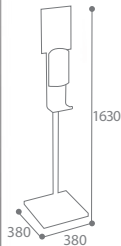

A COUDE INCASSABLE



Barre de pression qualité premium

STATION DE DESINFECTION DES MAINS A COUDE SUR PIED

Distributeur

- Polycarbonate translucide incassable 3 mm
- Réservoir de 0,850 L
- Système de distribution valve anti-gouttes
- Visualisation du consommable
- Débit : 1 ml par pression
- Serrure à clé

- Réf. 52513 - Blanc RAL 9016
- Réf. 52514 - Gris manganèse

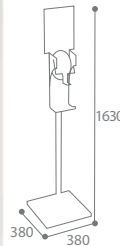

A PÉDALE SANS CONTACT

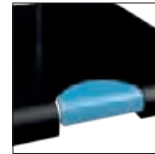

Distribution du gel par actionnement de la pédale bleue visible

STATION DE DESINFECTION DES MAINS A PÉDALE SUR PIED

Distributeur

- ABS blanc avec additif antistatique
- Réservoir de 1,1 L
- Système à pédale
- Système anti-goutte
- Fenêtre de contrôle du consommable
- Débit : 1,3 ml par pression
- Serrure à clé

- Réf. 52490 - Blanc RAL 9016
- Réf. 52491 - Gris manganèse

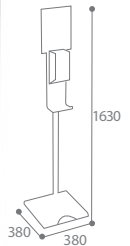

Cubagel

SANS CONTACT



- + USAGE INTENSIF
- + STOCKAGE DU GEL
- + PMR

CUBAGEL

BORNE DE DESINFECTION DES MAINS A PÉDALE / A POIGNÉE POUR BIDON 5L SUR PIED

- Acier traité anticorrosion et poudré anti-UV
- Actionnement grâce à une poignée en inox AISI 304 (18/10) et/ou une pédale
- Ajustement du débit grâce à la tige de réglage
- Verrouillage sécurisé par serrure à clé plate
- Collecteur de gouttes
- Vendu avec une pompe 5 ml pour bidon avec bague Ø42 mm
- 4 pieds réglables et 4 trous de fixation possible au sol

- Réf. 52495 - Blanc RAL 9016/ Bleu RAL 5015



1 BIDON 5 LITRES* + réserve de 2 bidons 5L dans le distributeur



Utilisation extérieur/intérieur Anticorrosion

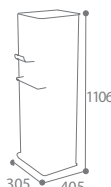

- + FAIBLE ENCOMBREMENT



CUBAGEL

BORNE DE DESINFECTION DES MAINS A PÉDALE POUR FLACON SUR PIED

- Acier poudré anti-UV
- Actionnement grâce à une pédale
- Pour tous types de flacons de 300 ml à 1L (Ø max. 100 mm)
- Mise en place du flacon : réglage hauteur de la platine rotative intérieure
- Ajustement du débit grâce à la précompression de la pompe
- Verrouillage sécurisé par serrure à clé plate
- Collecteur de gouttes
- Vendu avec une pompe 2 ml pour flacon avec bague Ø28mm
- 4 patins de protection au sol / 4 trous de fixation possible au sol

- Réf. 52492 - Blanc RAL 9016/ Bleu RAL 5015

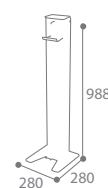
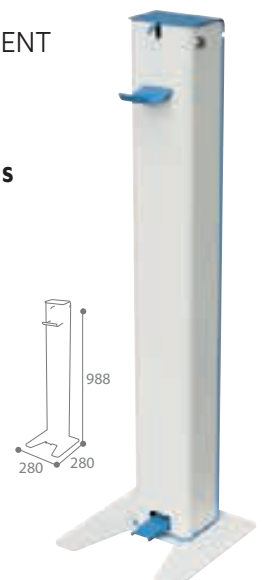

* Bidon non fourni.

Sanimains COMMANDE AUTOMATIQUE

SANIMAINS

STATION DE DESINFECTION DES MAINS AUTOMATIQUE MURALE OU POUR POTEAU

Support mural

- Acier traité anticorrosion et poudré anti-UV
- Collecteur de gouttes
- Système de verrouillage discret sur le support mural : avec la clé sous le distributeur
- Fixation murale en 4 points ou poteau Ø50 mm
- Fourni avec affiche 120 x 84 mm à coller

Distributeur

- ABS blanc
- Réservoir d'une contenance de 0,850 L
- Distribution par capteur infrarouge automatique
- Clé permettant le verrouillage du réservoir par le dessus
- Réglage du débit : de 0,5 ml à 2,5 ml
- Accepte tous types de savon y compris le gel hydroalcoolique (sauf microbilles)
- Alimentation par 4 piles LR6 (non fournies)

- Réf. 52520 - Fixation murale - Gris manganèse
- Réf. 52521 - Fixation pour poteau - Gris manganèse

AUTOMATIQUE SANS CONTACT



Fixation murale

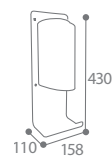

Fixation pour poteau (Poteau non fourni)

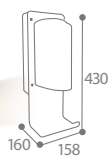

COMPATIBLE AVEC LES GELS HYDROALCOOLIQUES*



SANIMAINS

STATION DE DESINFECTION DES MAINS A COUDE MURALE OU POUR POTEAU

Support mural

- Acier traité anticorrosion et poudré anti-UV
- Collecteur de gouttes
- Fixation murale en 4 points ou poteau Ø50 mm
- Fourni avec affichette 120 x 84 mm à coller

Distributeur

- Polycarbonate translucide incassable 3 mm
- Réservoir de 0,850 L
- Système de distribution valve anti-gouttes
- Visualisation du consommable
- Débit : 1ml par pression
- Serrure à clé

- Réf. 52470 - Fixation murale - Gris manganèse
- Réf. 52471 - Fixation pour poteau - Gris manganèse

A COUDE INCASSABLE



Fixation murale



Fixation pour poteau (Poteau non fourni)

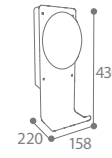
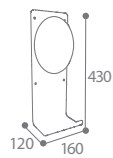

Hygiface FACILITE L'ACCÈS AUX MASQUES EN LIBRE SERVICE



HYGIFACE

DISTRIBUTEUR DE MASQUES MURAL OU A POSER - 50 MASQUES

- Acier poudré anti-UV
- Fixation murale en 2 points ou à poser
- Accepte 1 boîte de 50 masques non fournie
- Sérigraphie sur la façade
- Recharge par le dessus

- Réf. 52336 - Blanc RAL 9016
- Réf. 52337 - Gris manganèse

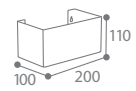

* Sauf microbilles. Gel non fourni.



Hygiène

Distributeur et poubelle



Gaïa

VOTRE ALLIÉ POUR LA LUTTE CONTRE LA PRÉCARITÉ MENSTRUELLE



4 compartiments

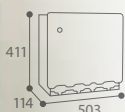

Une solution 100% féminine.
Un distributeur de protections périodiques durable et recyclable.



2 compartiments

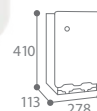

GAÏA

DISTRIBUTEUR PROTECTIONS PERIODIQUES 2 OU 4 COMPARTIMENTS

- Acier traité anti-UV
- Verrouillage par serrure à clé triangulaire Ø 7 mm
- Fixation murale en 3 points
- Chargement par le dessus en vrac après ouverture de la porte (consommables avec emballages individuels non fournis)
- Version 2 compartiments : 2 colonnes de 50 serviettes hygiéniques
- Version 4 compartiments : 2 colonnes de 50 serviettes hygiéniques + 1 colonne 100 tampons + 1 colonne 100 tampons avec applicateur
- Régulation du débit avec fenêtres de sortie calibrées en façade
- Livré avec notice d'installation et de mise en place des consommables
- Identification visuelle de la fonctionnalité produit par sérigraphie

Réf. 51921 - Blanc signalisation RAL 9016 - 2 compartiments

Réf. 51920 - Blanc signalisation RAL 9016 - 4 compartiments



100% PERSONNALISABLE LARGE SURFACE EN FAÇADE
(MARQUAGE SUR SIMPLE DEMANDE)

Oleane

OLEANE

DISTRIBUTEUR SACHETS PERIODIQUES

- ABS
- Ouverture frontale : facilite la préhension des sachets
- Serrure à clé

Réf. 52540 - Blanc



CONSOMMABLES

FEMINA SACHETS POUR DISTRIBUTEUR DE PROTECTIONS PERIODIQUES

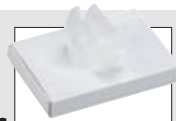

- Sachets en plastique pour collecter les protections périodiques
- Carton de 20 sachets en plastique
- Consommable pour le distributeur de sachets périodiques OLEANE (Réf. 52540)

Réf. 51220 - Lot de 960 sachets

LÉGISLATION

HYGIENE FEMININE



Article R232-5 à R. 232-5-9 :

Les cabinets d'aisances doivent être aménagés de manière à ne dégager aucune odeur, être équipés de chasse d'eau et pourvus de papier hygiénique... Les cabinets d'aisances réservés aux femmes doivent comporter un récipient pour garnitures périodiques.

Article R4228-10 : Dans les établissements employant un personnel mixte, les cabinets d'aisance sont séparés pour le personnel féminin et masculin. Lutte contre la précarité menstruelle en rendant de manière gratuite les protections hygiéniques. (Cf. P.110).

ROSSIGNOL
PRO



Hygiène féminine



CONSOMMABLES

FEMINA

SACHETS POUR PROTECTIONS PERIODIQUES

- Lot de 1000 sachets. Carton de 25 sachets en papier
- Consommable pour poubelle et distributeur de sachets périodiques Blanka, Stella, Manga et Axos

Réf. 99099 - Le lot de 1000 sachets



DISTRIBUTEUR DE SACHETS PERIODIQUES

- Acier poudré anti-UV ou inox brossé 430
- Verrouillage par serrure à clé
- Accepte 200 sachets périodiques (Femina Réf. 99099)



DISTRIBUTEUR ET POUBELLE FEMININE MURALE - 10L

- Acier poudré anti-UV ou inox brossé 430
- Verrouillage par serrure à clé
- Couverture avec tampons plastiques - Kit étrier
- Accepte 100 sachets périodiques (Femina Réf. 99099)

Série Couleur	Distributeur de sachets périodiques	Distributeur et poubelle féminine 10L
BLANKA <input type="checkbox"/> Blanc RAL 9016	58106	51354
STELLA <input checked="" type="checkbox"/> Gris alu RAL 9006	58107	51355
MANGA <input checked="" type="checkbox"/> Gris manganèse	58108	51356
AXOS <input type="checkbox"/> Inox brossé 430	58118	-

Femina SANS CONTACT, EMPÊCHE LES CONTAMINATIONS



Couvercle à bascule empêchant la visibilité à l'intérieur de la poubelle



FEMINA

POUBELLE A PEDALE HYGIENE FEMININE - 20L

- ABS
- Encombrement réduit grâce à sa forme allongée
- Ouverture à pédale pour un fonctionnement sans contact avec les mains

Réf. 91939 - Blanc



AUTOMATIQUE

FEMINA

POUBELLE AUTOMATIQUE HYGIENE FEMININE - 20L

- ABS
- Interrupteur d'alimentation et témoin lumineux indiquant le fonctionnement
- Trappe dissimulant le contenu
- Ouverture par capteur infrarouge : alimentation avec 4 piles alcalines "AA" (non fournies)
- Actionnement du couvercle en 0,5 sec. avec le pied à une distance de 10 cm à 15 cm
- Fermeture automatique du couvercle après utilisation / Ouverture continue du couvercle lorsque le pied reste près du capteur
- Support de sac intégré pour mise en place du sac poubelle

Réf. 91938 - Blanc



Ouverture par capteur infrarouge



Hera SANS ODEUR

HERA

POUBELLE A PEDALE HYGIENE FEMININE - 15L

- Polypropylène
- Ouverture à pédale
- Forme allongée
- Couvercle amovible
- Poignée pour ouverture manuelle

Réf. 91885 - Gris/Blanc

Réf. 91886 - Gris/Noir mat



ET HYGIÉNIQUE



Trappe dissimulant le contenu



Emplacement réservé pour mise en place d'un neutraliseur d'odeurs (non fourni)



Blanka • Stella • Manga • Axos

Blanc RAL 9016
(Acier poudré anti-UV)

Gris alu RAL 9006
(Acier poudré anti-UV)

Gris manganèse
(Acier poudré anti-UV)

Inox brossé F17

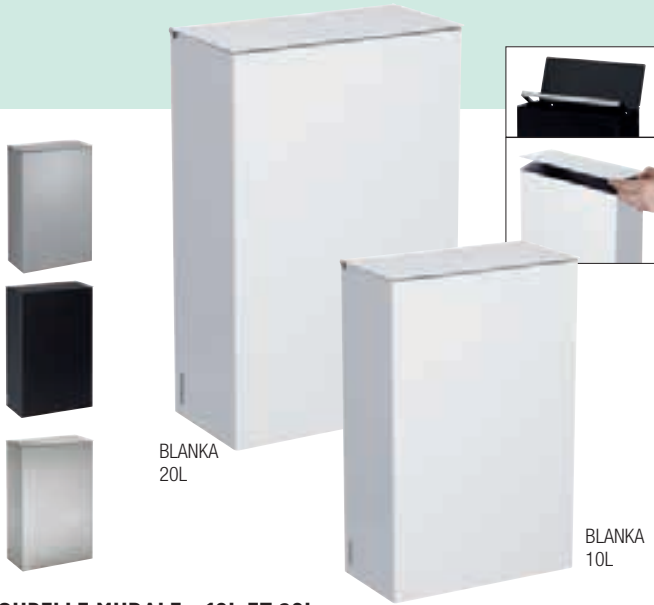

POUBELLE MURALE - 10L ET 20L

- Couvercle avec tampons plastiques
- Avec ou sans kit étrier



Retrouvez notre gamme assortie de distributeurs de papier hygiénique et d'essuie-mains (P.84)



CORBEILLE DECROCHABLE MURALE - 20L ET 40L

- Vidage par décrochement
- Entroises de fixations murales fournies
- Possibilité de mise en place d'un sac à l'intérieur de la corbeille grâce au kit "étriers" (en option)

Retrouvez les kits "étriers" (P.51)

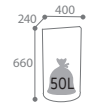

Série / Couleur	Poubelle murale 10L		Poubelle murale 20L		Corbeille décrochable murale	
	Sans étrier	Avec étrier	Sans étrier	Avec étrier	"ARKEA" 20L	"ARKEA" 40L
BLANKA <input type="checkbox"/> Blanc signalisation RAL 9016	51362	51345	51351	51348	58449	58459
STELLA <input checked="" type="checkbox"/> Gris alu RAL 9006	51359	51346	51352	51349	58447	58457
MANGA <input checked="" type="checkbox"/> Gris manganèse	51366	51347	51353	51350	58448	58458
AXOS <input type="checkbox"/> Inox brossé F17	51363	51371	51373	51372	56870	56872



Essencia

BON RAPPORT QUALITÉ/PRIX

ESSENCIA

POUBELLE A PEDALE

- Inox ou acier poudré blanc
- Seau intérieur en plastique avec une anse métal
- Socle anti-basculement

- Réf. 90447 - Inox - 3L
- Réf. 90528 - Inox - 5L
- Réf. 90577 - Inox - 14L

- Réf. 90529 - Blanc signalisation RAL 9016 - 3L
- Réf. 90535 - Blanc signalisation RAL 9016 - 5L
- Réf. 90576 - Blanc signalisation RAL 9016 - 14L

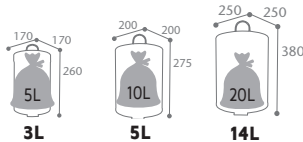

Sanelia



Charnière (20L et 30L) en polypropylène avec frein de chute intégré



TOP
DES VENTES



Double anse métal (20L et 30L)



30L

20L

14L

5L

SANELIA

POUBELLE A PEDALE

- Inox ou acier poudré anti-UV
- Seau intérieur plastique amovible
- Fond du seau avec événements (20L et 30L)
- Tringlerie en acier galvanisé
- Socle plastique anti-basculement (3L, 5L, 14L)
- Jonc à la base en polypropylène
- Pédale antidérapante en plastique avec large protection contre les coups de pieds
- Sticker (Réf. 50292) en option
- **Méthode HACCP**

Couleur	3L	5L	14L	20L	30L
■ Bleu mat lisse RAL 5024	90376	90387	90438	90334	90339
■ Gris manganèse	90377	90388	90439	90335	90340
□ Blanc Signalisation RAL 9016	90113	90114	90115	90361	90351
■ Inox	90123	90124	90125	90360	90350
■ Beige gris mat texturé RAL 1019	90165	90166	90167	90173	90174

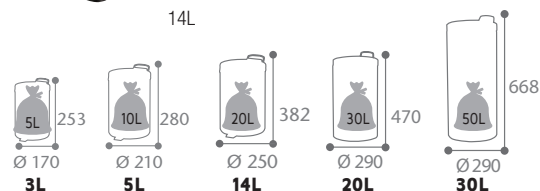

Retrouvez notre sticker "Jetez vos déchets"
Réf. 50292 (P.13)

OSEZ LA COULEUR !

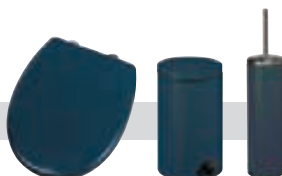

PERSONNALISATION SUR DEVIS



Clap

- Couverture à trappe basculante
- Vidage par décrochement de la tête
- Accessoire : plaque de fixation murale réf. 58875



CLAP GREEN

POUBELLE A COUVERCLE BASCULANT

- Polypropylène **recyclé**



- Réf. 91120 - Noir - 5L
- Réf. 91121 - Noir - 10L
- Réf. 91122 - Noir - 18L
- Réf. 91123 - Noir - 35L
- Réf. 91124 - Noir - 50L

CLAP

POUBELLE A COUVERCLE BASCULANT

- Polypropylène

- Réf. 91160 - Blanc - 5L
- Réf. 91161 - Blanc - 10L
- Réf. 91162 - Blanc - 18L
- Réf. 91163 - Blanc - 35L
- Réf. 91164 - Blanc - 50L



50L

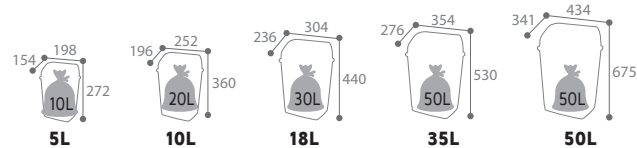
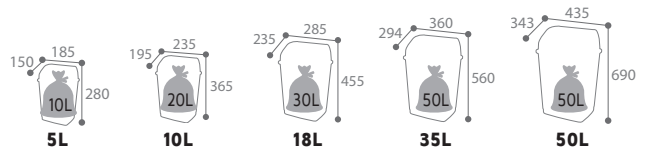

ACCESSOIRES



FIXATION MURALE POUR POUBELLE A COUVERCLE BASCULANT

- Réf. 58875 - Acier galvanisé

Retrouvez nos poubelles CLAP "Spécial tri sélectif" (P.18)



Prima

PRIMA

POUBELLE A PEDALE

- Polypropylène
- Seau intérieur avec anse plastique
- Méthode HACCP



- Réf. 91150 - Blanc - 5L
- Réf. 91151 - Blanc - 7L
- Réf. 91152 - Blanc - 11L
- Réf. 91153 - Blanc - 18L
- Réf. 91154 - Blanc - 30L
- Réf. 91155 - Blanc - 50L

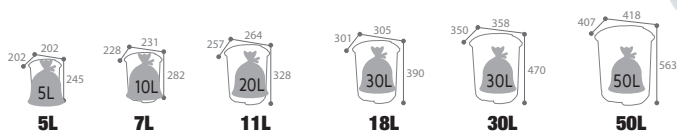

50L

30L

7L

Retrouvez notre sticker "Jetez vos déchets" Réf. 50292 (P.13)



Comment choisir votre sèche-mains ?



Gamme	AERY PRESTIGE	AERY PLUS	AERY FIRST	PULSEO	OLEANE	ZEFF	ZELIS	STORMA	AIRSMILE
Performance	★★★★★	★★★★	★★★	★★	★★	★★★★★	★★★★★	★★★★	★★★
Fréquentation	Intensive	Intensive	Modérée	Modérée	Modérée	Intensive	Intensive	Modérée	Modérée
Antivandalisme	Coque ABS	Coque ABS	Coque ABS	Coque inox AISI 304 (18/10)	Coque ABS	Coque inox brossé AISI 304 (18/10)	Coque inox brossé AISI 304 (18/10)	Coque inox AISI 304 (18/10)	Coque ABS
Temps de Séchage	7 à 10 secondes	7 à 10 secondes	7 à 10 secondes	29 secondes	29 secondes	10 à 15 secondes	10 à 15 secondes	10 à 15 secondes	10 à 15 secondes
Déclenchement Automatique	✓	✓	✓	✓	✓	✓	✓	✓	✓
Niveau Sonore	65 à 72 dB	65 à 72 dB	65 à 72 dB	75 dB	75 dB	72 dB	76 dB	72 dB	76 dB
Tension Alimentation	220 / 240 V	220 / 240 V	220 / 240 V	220 / 240 V	220 / 240 V	220 / 240 V	220 / 240 V	220 / 240 V	220 / 240 V
PMR (avec installation adaptée)	-	-	-	♿	♿	♿	♿	♿	♿
Vitesse sortie d'air	342 km/h	342 km/h	324 km/h	108 km/h	108 km/h	216 km/h	320 km/h	245 km/h	320 km/h
Température de l'air	20/40°C	20/40°C	20/40°C	52°C	52°C	20/40°C	20/40°C	20/40°C	20/40°C
Gestion de la résistance	Activable/ Désactivable	Activable/ Désactivable	Activable/ Désactivable	-	-	Activable/ Désactivable	Activable/ Désactivable	-	Activable/ Désactivable
Protection Electrique	Classe I - IP24	Classe I - IP24	Classe II - IP24	Classe I - IPX1	Classe I - IPX1	Classe II - IP13	Classe II - IP13	Classe II - IP13	Classe II - IP24
Conformité	CE - RoHS	CE - RoHS	CE - RoHS	CE - RoHS	CE - RoHS	CE - RoHS	CE - RoHS	CE - RoHS	CE - RoHS
Hygiène	Filtre HEPA Bac récupérateur d'eau 200ml et/ou raccord tout à l'égout	Filtre HEPA Bac récupérateur d'eau 800ml	Filtre HEPA Bac récupérateur d'eau 800ml	-	-	-	-	-	Bac récupérateur d'eau 400ml
Personnalisation Couleur	-	-	-	-	-	✓	✓	-	-
le + produit	Antibactérien Stérilisation automatique	Antibactérien Résiste au choc	Bon rapport prix / performance	Buse orientable sur 360°	Buse orientable sur 360°	Faible encombrement Résiste au choc	Usage intensif Résiste au choc	Spécial hôtellerie	Spécial PMR

Respect des normes en vigueur relatives aux installations des produits électriques

- Norme française C 15-100 de l'AFNOR - Association Française de Normalisation
- Norme européenne HD 384 du CENELEC - Comité Européen de Normalisation en Electronique et en Electrotechnique
- Norme internationale 60364 de la CEI Commission Electrotechnique Internationale

**DÉCOUVREZ TOUS
NOS SÈCHE-MAINS P.98 À 101**



Hygiène Sèche-mains

Aery Prestige

+ SÉCHAGE ULTRA RAPIDE

AERY PRESTIGE dispose d'un filtre HEPA et d'un système de stérilisation automatique. Avec son moteur à technologie sans balai et ses fonctionnalités, il est particulièrement recommandé pour une utilisation intensive.



AERY PRESTIGE

SECHE-MAINS AUTOMATIQUE - 750W

- Capot en ABS
- Antibactérien
- Antivandalisme
- Déclenchement automatique
- Moteur à technologie sans balai 750W
- Stérilisation automatique UV (1h/24h)
- Niveau sonore 65 à 72 dB
- Tension d'alimentation : 220-240V
- Temps de séchage 7 à 10 secondes
- Vitesse sortie d'air : 342 km/h
- Température de l'air : 20/40°C
- Résistance chauffante : activable/désactivable
- Protection électrique Classe I - IP24
- CE - RoHS
- Filtre HEPA intégré et vendu en consommable (réf. 51590)

- Réf. **51676** - Blanc
- Réf. **51677** - Gris métallisé



Blanc



+ DÉSACTIVATION POSSIBLE DE LA RÉSISTANCE POUR UNE CONSOMMATION ÉLECTRIQUE MINIMISÉE

+ ANTIBACTÉRIEN

+ STÉRILISATION AUTOMATIQUE



Bac interne récupérateur d'eau 200 ml **et/ou** raccord tout à l'égout

Gris métallisé

CONSOMMABLE

FILTRE (AERY PRESTIGE)

- Purifie l'air : filtre au moins 99,9 % des bactéries
- A changer tous les 4 mois pour une meilleure qualité d'hygiène

Réf. **51590** - Filtre HEPA*



Aery Plus & First

TRÈS BON RAPPORT PRIX/PERFORMANCES

+ SÉCHAGE ULTRA RAPIDE

AERY PLUS & AERY FIRST

SECHE-MAINS AUTOMATIQUE - 750W

- Capot en ABS
- Antivandalisme
- Déclenchement automatique
- Désactivation possible de la résistance pour une consommation électrique minimisée
- Niveau sonore 65 à 72 db
- Temps de séchage 7 à 10 secondes
- Température de l'air : 20/40°C
- Résistance chauffante : activable/désactivable
- Tension d'alimentation : 220-240V
- Consommable : filtre HEPA en option (réf. 51589)

Modèle AERY PLUS - 750W

- Moteur à technologie sans balai 750W
- Vitesse sortie d'air : 342 km/h
- Protection électrique Classe I - IP24
- CE - RoHS

Modèle AERY First - 800W

- Moteur monobloc à brosse 800W
- Vitesse sortie d'air : 324 km/h
- Protection électrique Classe II - IP24
- CE - RoHS

- Réf. **51675** - Aery PLUS
- Réf. **51674** - Aery FIRST



Modèle AERY PLUS

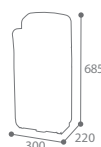

Bac interne récupérateur d'eau 800ml



Modèle AERY PLUS :
Interrupteur on/off
+ air chaud/froid
+ vitesse de l'air



Modèle AERY FIRST :
Interrupteur on/off

CONSOMMABLES



51589

FILTRE HEPA POUR SECHE-MAINS

- Purifie l'air : filtre au moins 99,97 % des particules de diamètre supérieur ou égal à 0,3 µm
- A changer une fois tous les 4 mois

Réf. **51589** - Blanc - Pour sèche-mains AERY FIRST (réf. 51674) et AERY PLUS (réf. 51675)

*High Efficiency Particulate Air (Filtre à particules haute efficacité)

Pulseo

BUSE ORIENTABLE SUR 360°

- + UTILISABLE COMME SÈCHE-CHEVEUX
- + ANTIVANDALISME

PULSEO

SECHE-MAINS AUTOMATIQUE HORIZONTAL - 2300W

- Acier poudré ou inox brossé AISI 304 (18/10)
- Déclenchement automatique infrarouge
- Niveau sonore : 75 dB
- Temps de séchage 29 secondes
- Vitesse de sortie de l'air : 108 km/h
- Température de l'air : 52°C
- Système de capteur infrarouge
- Tension d'alimentation 220/240V
- Fréquence : 50Hz
- Protection électrique Classe I - IPX1
- CE et ROHS

☐ Réf. 51671 - Blanc

■ Réf. 51672 - Inox brossé

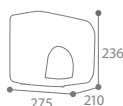

Oleane

TRÈS BON RAPPORT PRIX/PERFORMANCES

- + UTILISABLE COMME SÈCHE-CHEVEUX

OLEANE

SECHE-MAINS AUTOMATIQUE HORIZONTAL - 2300W

- Coque en ABS
- Buse orientable sur 360°
- Déclenchement automatique infrarouge
- Niveau sonore : 75 dB
- Temps de séchage : 29 secondes
- Vitesse de sortie de l'air : 108 km/h
- Température de l'air : 52°C
- Tension d'alimentation : 220/240V
- Fréquence : 50Hz
- Protection électrique Classe I - IPX1
- CE et ROHS

☐ Réf. 52501 - Blanc





Hygiène

Sèche-mains



Zeff FAIBLE ENCOMBREMENT

ZEFF

SECHE-MAINS AUTOMATIQUE HORIZONTAL - 1150W

- Capot en inox brossé ou poudré AISI 304 (18/10)
- Antivandalisme : coque ultra résistante
- Déclenchement automatique
- Niveau sonore 72 dB
- Tension d'alimentation : 220/240 V
- Fréquence : 50/60 Hz
- Temps de séchage : 10 à 15 secondes
- Vitesse de sortie d'air : 216 km/h
- Température de l'air : 20/40°C
- Résistance chauffante : activable/désactivable
- Protection électrique Classe II - IP13
- CE et ROHS

- Réf. 51424 - Bleu mat lisse RAL 5024
- Réf. 51410 - Inox brossé
- Réf. 51411 - Gris manganèse
- Réf. 51412 - Blanc RAL 9016

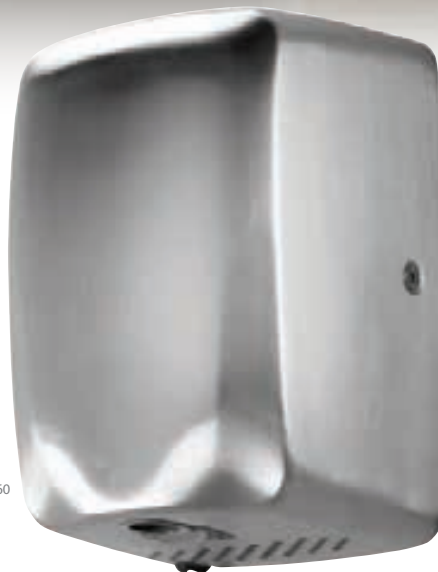
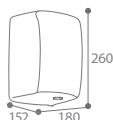

- + ANTIVANDALISME
- + ADAPTÉ À UN USAGE INTENSIF
- + DÉSACTIVATION POSSIBLE DE LA RÉSISTANCE POUR UNE CONSOMMATION ÉLECTRIQUE MINIMISÉE



Retrouvez notre gamme CLARA (P.88)

Zelis ANTIVANDALISME

- + DÉSACTIVATION POSSIBLE DE LA RÉSISTANCE POUR UNE CONSOMMATION ÉLECTRIQUE MINIMISÉE

ZELIS

SECHE-MAINS AUTOMATIQUE HORIZONTAL - 1400W

- Capot en inox brossé ou poudré AISI 304 (18/10)
- Antivandalisme : coque ultra résistante
- Déclenchement automatique
- Niveau sonore : 76 dB
- Tension d'alimentation : 220/240V
- Fréquence : 50/60Hz
- Temps de séchage : 10 à 15 secondes
- Vitesse de sortie de l'air : 320km/h
- Température de l'air : 20/40°C
- Résistance chauffante : activable/désactivable
- Protection électrique Classe II - IP13
- CE et ROHS

- Réf. 51766 - Bleu mat lisse RAL 5024
- Réf. 51678 - Inox brossé
- Réf. 51768 - Gris manganèse
- Réf. 51769 - Blanc RAL 9016

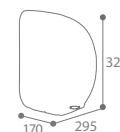

- + ADAPTÉ À UN USAGE INTENSIF



OSEZ LA COULEUR ! PERSONNALISATION SUR DEVIS - DÉCOUVREZ NOS TEINTES STANDARDS P.8

Storma



SPÉCIAL HÔTELLERIE

- + FAIBLE ENCOMBREMENT
- + SILENCIEUX

STORMA

SECHE-MAINS AUTOMATIQUE HORIZONTAL - 1150W

- Capot en inox AISI 304 (18/10)
- Déclenchement automatique
- Niveau sonore : 72dB
- Temps de séchage : 10 à 15 secondes
- Vitesse de sortie de l'air 245 km/h
- Température de l'air : 20°/40°C
- Résistance chauffante
- Tension alimentation 220/240V
- Fréquence 50/60Hz
- Protection électrique Classe II - IP13
- CE et ROHS

EVOLUTION



EVOLUTION

- Réf. 51684 - Inox brossé
- Réf. 51685 - Noir mat texturé

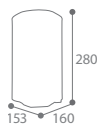

- + CONSOMMATION ÉLECTRIQUE MINIMISÉE



Airmile



SPÉCIAL PMR

- + RÉCUPÉRATEUR D'EAU FACILE À NETTOYER

AIRSMILE

SECHE-MAINS AUTOMATIQUE HORIZONTAL - 1400W

- Coque en plastique ABS
- Déclenchement automatique
- Niveau sonore : 76 dB
- Résistance chauffante activable/désactivable
- Tension d'alimentation : 220/240V
- Fréquence : 50Hz
- Temps de séchage : 10 à 15 secondes
- Vitesse de sortie de l'air : 320km/h
- Température de l'air : 20°/40°C
- Protection électrique Classe II - IP24
- CE et ROHS

- Réf. 51682 - Blanc
- Réf. 51683 - Gris métallisé

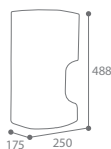

- + DÉSACTIVATION POSSIBLE DE LA RÉSISTANCE POUR UNE CONSOMMATION ÉLECTRIQUE MINIMISÉE



Bac récupérateur d'eau 400ml



Réglage de la température de l'air



Hygiène

Équipement sanitaire



Epure

EQUIPEMENT SANITAIRE
INTEMPOREL ET
ROBUSTE AUX LIGNES
CONTEMPORAINES



PORTE-ROULEAU PAPIER HYGIENIQUE AVEC TABLETTE

- Acier traité anticorrosion et poudré anti-UV
- Fixation murale en 3 points (visserie inox et cache-vis fournis)
- S'adapte à tous types de rouleaux (jusqu'à Ø13 cm x 9,5 cm)
- Déroulement du papier régulier
- Tablette intégrée pouvant accueillir tous types d'objets

■ Réf. 52020 - Gris manganèse



RESERVE PAPIER HYGIENIQUE

- Acier traité anticorrosion et poudré anti-UV
- Fixation murale en 2 points (visserie inox et cache-vis fournis)
- S'adapte à tous types de rouleaux (jusqu'à Ø13 cm x 9,5 cm)
- Peut contenir jusqu'à 3 rouleaux de papier hygiénique

■ Réf. 52021 - Gris manganèse



PORTE-BALAYETTE MURAL

- Support en acier traité anticorrosion et poudré anti-UV
- Fixation murale en 2 points (visserie inox et cache-vis fournis)
- Pot en plastique polystyrène amovible
- Balayette avec brosse noire fournie

■ Réf. 52022 - Gris manganèse



PORTE-SAVON MURAL

- Acier traité anticorrosion et poudré anti-UV
- Fixation murale en 2 points (visserie inox et cache-vis fournis)
- Fond ajouré : évite la stagnation de l'eau

■ Réf. 52023 - Gris manganèse



PORTE-ACCESSOIRES MURAL

- Acier traité anticorrosion et poudré anti-UV
- Fixation murale en 2 points (visserie inox et cache-vis fournis)
- Fond ajouré : évite la stagnation de l'eau

■ Réf. 52024 - Gris manganèse



DISTRIBUTEUR SAVON

- Support en acier traité anticorrosion et poudré anti-UV
- Fixation murale en 2 points (visserie inox et cache-vis fournis)
- Pot en plastique polystyrène d'une contenance de 0,30 L
- Pompe en plastique chromé

■ Réf. 52025 - Gris manganèse



PATERE 2 OU 3 TETES

- Acier traité anticorrosion et poudré anti-UV
- Fixation murale en 2 points (visserie inox et cache-vis fournis)

■ Réf. 52026 - 2 têtes - Gris manganèse

■ Réf. 52027 - 3 têtes - Gris manganèse

OSEZ LA COULEUR ! PERSONNALISATION SUR DEVIS - DÉCOUVREZ NOS TEINTES STANDARDS P.8

DIFUSEO

DIFFUSEUR DE PARFUM PROGRAMMABLE

- Plastique ABS
- Fréquence de pulvérisations programmable de 5 mn à 4 h.
- Choix de diffusion : Jour / Nuit / 24 heures
- Verrouillage par serrure à clé
- Kit de fixation fourni / Vendu sans recharge / 2 piles LR20 non fournies
- Champ d'action : 8m²

□ Réf. 51576 - Blanc



CONSOMMABLES

RECHARGE POUR DIFFUSEUR DE PARFUM

- Contenance 300 ml (jusqu'à 3000 pulvérisations possibles)
- Neutralise les odeurs indésirables
- Consommable pour le diffuseur de parfum (Réf. 51576)

Réf. 51210 - Lot de 3 recharges senteur citron

Réf. 51211 - Lot de 3 recharges senteur jasmin

Réf. 51213 - Lot de 3 recharges senteur marine



Programmation par écran digital



Déclipsable en 1 clic : nettoyage optimal



+ SILENCIEUX



MAJESTIC

ABATTANT WC THERMODUR DECLIPSABLE ANTIBACTERIEN

- Thermodur (urée) : haute qualité, inrayable
- Traitement antibactérien
- Double-frein de chute
- Cache et visserie inox AISI 304 (18/10) fournie
- Charnière individuelle et ajustable
- Entraxe de fixation : 80 à 200 mm
- Poids : 1,9 kg

- Réf. 51592 - Blanc
- Réf. 51475 - Beige gris
- Réf. 51476 - Bleu

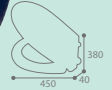

OSEZ LA COULEUR ! PERSONNALISATION SUR DEVIS



NOUVEAUTÉ



+ HAUT DE GAMME

Consommable : réf. 51828 - Brosse

TULIA

PORTE-BALAYETTE ANTIBACTERIEN MURAL OU À POSER

- Inox 430 - Plastique polypropylène
- Seau amovible
- Adapté à l'univers PMR

■ Réf. 51827 - Inox

□ Réf. 51821 - Blanc RAL 9016

■ Réf. 51822 - Manganèse

■ Réf. 51823 - Bleu mat lisse RAL 5001

■ Réf. 51829 - Beige Gris MT RAL 1019

NOUVEAU

SANEA

PORTE-BALAYETTE À POSER

- Inox / manche plastique

■ Réf. 51611 - Inox/Brosse blanche

■ Réf. 51596 - Inox/Brosse noire

Consommables :
Réf. 51837 - Brosse blanche
Réf. 51595 - Brosse noire



RIVEA

PORTE-BALAYETTE MURAL OU À POSER

- Inox / Balayette plastique
- Adapté à l'univers PMR

■ Réf. 51698 - Inox

Consommable : Réf. 51837 - Brosse

Fixation murale

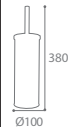

SANIPLA

PORTE-BALAYETTE À POSER

- Polypropylène
- Balayette non visible

□ Réf. 51708 - Blanc

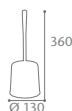

DUPLEX

ABATTANT WC SILENCIEUX DECLIPSABLE ANTIBACTERIEN

- Thermoplastique (polypropylène) : incassable
- Traitement antibactérien
- Double frein de chute
- Déclipsable en un clic
- Recyclable
- Entraxe de fixation : 80 à 200 mm
- Poids : 1,3 kg

□ Réf. 51699 - Blanc

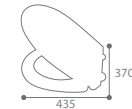

Déclipsable en 1 clic : nettoyage optimal



SANIPLA

ABATTANT WC

- Thermoplastique (polypropylène)
- Charnière plastique
- Visserie fournie
- Entraxe de fixation : 100 à 163 mm
- Poids : 0,8 kg

□ Réf. 51679 - Blanc

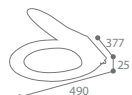

EVOLUTION





Biska

SOLUTION POUR L'ACCESSIBILITÉ DES PERSONNES À MOBILITÉ RÉDUITE

Législation Cf. P.110

- Inox AISI 304 (18/10)



25 cm

40 cm

60 cm

150 KG

BARRE DE RELEVEMENT DROITE

- Dim : L (305/445/655) x P80 x H55

■ Réf. 51845 - Inox AISI 304 (18/10) - 25 cm
□ Réf. 51848 - Blanc - 25 cm

■ Réf. 51846 - Inox AISI 304 (18/10) - 40 cm
□ Réf. 51849 - Blanc - 40 cm

■ Réf. 51847 - Inox AISI 304 (18/10) - 60 cm
□ Réf. 51850 - Blanc - 60 cm



150 KG

BARRE DE RELEVEMENT - 60 CM

■ Réf. 51853 - Inox AISI 304 (18/10)
□ Réf. 51854 - Blanc

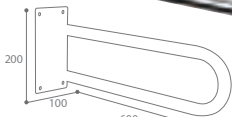

120 KG

BARRE DE RELEVEMENT RELEVABLE - 70 CM

■ Réf. 51855 - Inox AISI 304 (18/10)
□ Réf. 51856 - Blanc

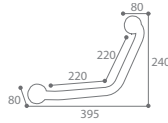
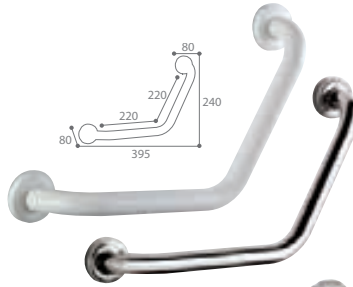
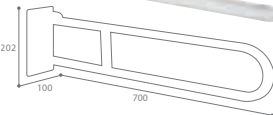

150 KG

BARRE DE RELEVEMENT COUDÉE - 22 X 22 CM

■ Réf. 51851 - Inox AISI 304 (18/10)
□ Réf. 51852 - Blanc

150 KG

BARRE DE RELEVEMENT 90° 45 X 65 CM

- Fixations en 3 points
- Inox AISI 304 (18/10)

■ Réf. 51871 - Droite
□ Réf. 51872 - Gauche

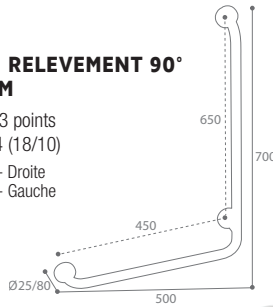
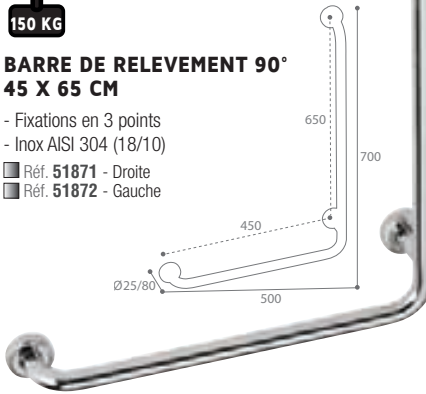

150 KG

BARRE DE RELEVEMENT COUDÉE - 40 X 40 CM

- Positionnement à droite ou à gauche
- Fixations invisibles en 3 points

■ Réf. 51870 - Inox AISI 304 (18/10)

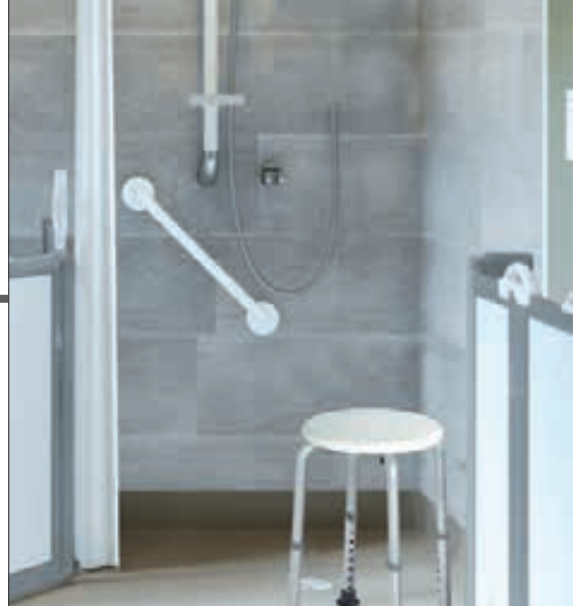
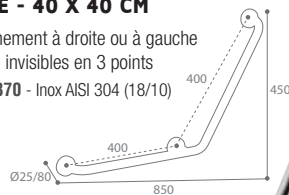

150 KG

TABOURET RÉGLABLE

- Utilisable en zone humide
- Assise en polyéthylène
- Pieds en aluminium
- Patins antidérapants
- Hauteur réglable : 348 à 576 mm

□ Réf. 51858 - Blanc

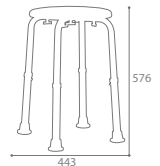

RELEVABLE À 90°



150 KG

SIÈGE DE DOUCHE RELEVABLE

- Siège de douche à fixation murale
- Utilisable en zone humide
- Base en fonte d'aluminium blanc
- Assise en ABS blanc

□ Réf. 51857 - Blanc

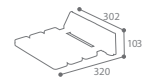

CLINY

PORTE-BALAYETTE MURAL OU À POSER

- Polypropylène
- Balayette non visible

□ Réf. 51711 - Blanc

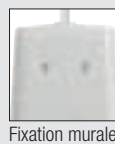

Fixation murale



AUXILIA

ABATTANT WC SANS CONTACT

- Thermodur (urée) haute qualité : inrayable
- Traitement antibactérien
- Frein de chute intégré
- Facile à installer : 2 modes de fixations (par le dessus et par le dessous)
- Entraxe fixation : 81 à 169 mm
- Poids : 0,936 kg

□ Réf. 51886 - Blanc



UTIL

PATERE

- Acier poudré ou acier chromé

PATERE 1 TETE

- Réf. 51860 - Blanc
- Réf. 51861 - Chromé



PATERE 2 TETES

- Réf. 51862 - Blanc
- Réf. 51863 - Chromé



PATERE 3 TETES

- Réf. 51864 - Blanc
- Réf. 51865 - Chromé



ECLUSE



FLEXIBLE DE DOUCHE

- Inox AISI 304 (18/10)
- Embouts universels
- Longueur : 2 mètres
- Réf. 51629 - Inox

FOND DE DOUCHE

- PVC antibactérien translucide
- Antidérapant
- Adhésion au fond du bac du par système de ventouse

- Réf. 51165 - 54 x 54 cm
- Réf. 51166 - 35 x 70 cm



POMME DE DOUCHE

- ABS chromé
- Grille élastomère anticalcaire
- Réf. 51624 - Chromé

ORA INCASSABLE

MIROIR

- Acrylique
- Bord et entourage polis
- Miroir pré percé de 4 trous et bandes autocollantes au dos

- Réf. 51513 - Rectangle - 600 x 400 mm
- Réf. 51512 - Carré - 600 x 600 mm
- Réf. 51511 - Rond - Ø600 mm



SANEA

- Acier chromé
- 2 points de fixation
- Visserie fournie

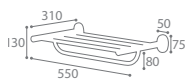

PORTE-LINGE DE BAIN - 55 CM

- Réf. 51613 - Chromé



PATÈRE 1 TETE

- Réf. 51752 - Chromé



PATÈRE 2 TETES

- Réf. 51710 - Chromé



PORTE-ROULEAU PAPIER HYGIENIQUE

- Réf. 51781 - Chromé



PORTE-SERVIETTE 1 BARRE - 57,8 CM

- Réf. 51507 - Chromé



PORTE-SAVON - 13,2 CM

- Réf. 51615 - Chromé



PORTE-ROULEAU PAPIER HYGIENIQUE

- Réf. 51717 - Chromé



PORTE-ROULEAU PAPIER HYGIENIQUE SANS COUVERCLE

- Réf. 51900 - Chromé

SANIPLA

- Polypropylène
- Visserie fournie

TABLETTE DE LAVABO

- Réf. 51770 - Blanc



PORTE-SERVIETTE

- Réf. 51731 - Blanc

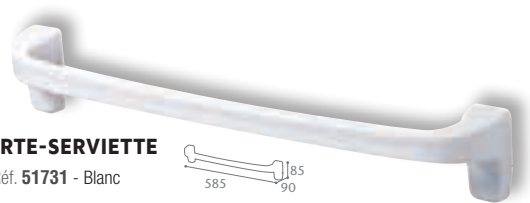

PATÈRE 3 TETES

- Réf. 51701 - Blanc

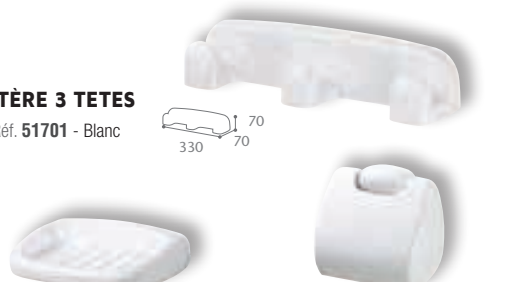

PORTE-SAVON MURAL

- Réf. 51760 - Blanc



PORTE-ROULEAU PAPIER HYGIENIQUE

- Réf. 51780 - Blanc



RETROUVEZ NOS SUPPORTS
BOITE A MOUCHOIRS / GANTS /
CHARLOTTES (P.82)





Kileo



KILEO

DESTRUCTEUR D'INSECTES A GRILLE ELECTRIFIEE - 40W

- Inox brillant
- Fixation à suspendre ou à poser
- Interrupteur latéral
- Protection électrique CLI - IP21

■ Réf. 51441 - 40W - Rayon d'action 150 m²

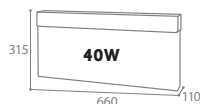

Bac de vidage amovible

CONSOMMABLES

KILEO

LOT DE 4 TUBES FLUORESCENTS ANTI-ECLATEMENT + STARTERS

- Durée de vie : environ 8000 heures
- Consommable pour le destructeur d'insectes à grille électriifiée 40W (réf. 51441)

Réf. 51520 - 20W - Anti-éclatement - 4 tubes + 4 starters



Chaînette de fixation plafond

- + TUBE À LED TRÈS LONGUE DURÉE DE VIE
- + FAIBLE CONSOMMATION ÉNERGÉTIQUE



KILEO

DESTRUCTEUR D'INSECTES À LED GRILLE ELECTRIFIEE - 13W / 20W

- Aluminium et plastique
- Fixation à suspendre (Clips ou à poser)
- Interrupteur en façade
- Protection électrique CLI - IPX0

■ Réf. 51488 - 13W - Rayon d'action 80 m²

■ Réf. 51489 - 20W - Rayon d'action 150 m²

Ouvertures latérales permettant une meilleure attraction

Bac de vidage amovible

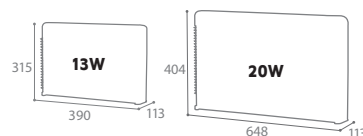

CONSOMMABLES

KILEO

LOT DE 4 TUBES LED

- Durée de vie : environ 15 000 heures
- Consommable pour les destructeurs d'insectes (réf. 51488 et 51489)

Réf. 51486 - 6,5W - 4 tubes LED

Réf. 51487 - 10W - 4 tubes LED





Kileo



Poignée de transport

KILEO DESTRUCTEUR D'INSECTES A GRILLE ELECTRIFIEE - 11W

- Plastique ABS, résistant au feu
- A poser
- Interrupteur latéral
- Protection électrique CLII - IPX2
- Branchement sur secteur

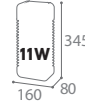

Réf. 51440 - 11W - Rayon d'action 80 m²



Bac de vidage amovible

CONSOMMABLES

KILEO TUBE FLUORESCENT COMPACT

- Durée de vie : 8000 heures
- Consommable pour le destructeur d'insectes compact (Réf. 51440)

Réf. 51528 - 11W - L'unité

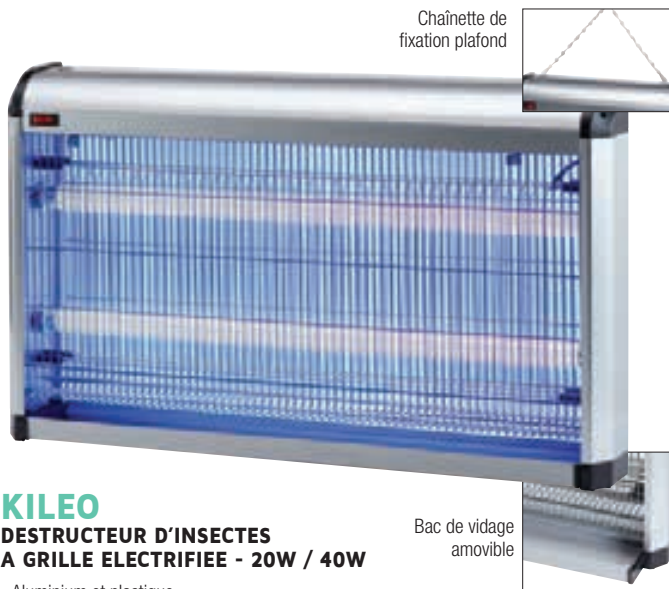

Chaînette de fixation plafond

KILEO DESTRUCTEUR D'INSECTES A GRILLE ELECTRIFIEE - 20W / 40W

- Aluminium et plastique
- Fixation à suspendre ou à poser
- Interrupteur en façade
- Protection électrique CLI - IP21

■ Réf. 51536 - 20W - Rayon d'action 100 m²
■ Réf. 51538 - 40W - Rayon d'action 150 m²

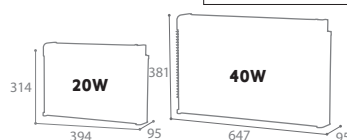

Bac de vidage amovible

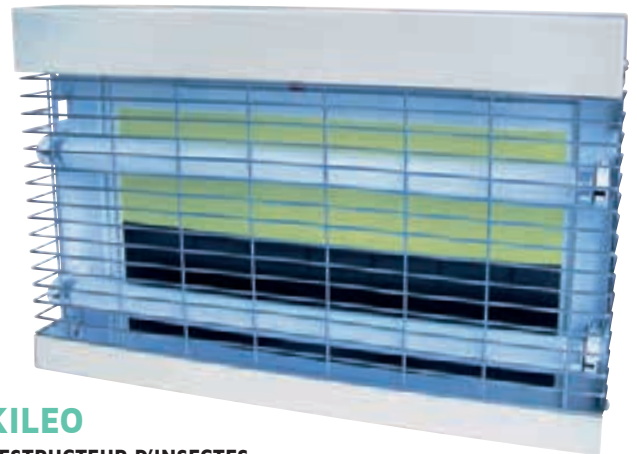

KILEO DESTRUCTEUR D'INSECTES À FEUILLES ENGLUÉES - 30W

- Acier poudré anti-UV
- Fixation murale avec plaque ou suspension avec chaînette
- Capture les insectes grâce à sa feuille engluée
- Protection électrique CLI - IPX0 - Branchement sur secteur
- **Méthode HACCP**

□ Réf. 51490 - 30W - Rayon d'action 100 m²

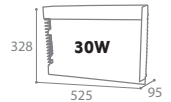

CONSOMMABLES

KILEO LOT DE 4 TUBES FLUORESCENTS ANTI-ECLATEMENT + STARTERS

- Durée de vie : environ 8000 heures
- Consommable pour les destructeurs d'insectes à grille électrofilée 20W (réf. 51536) et 40W (réf. 51441 et 51538)

Réf. 51519 - 10W - Anti-éclatement - 4 tubes + 4 starters
Réf. 51520 - 20W - Anti-éclatement - 4 tubes + 4 starters



CONSOMMABLES

KILEO LOT DE 5 TUBES FLUORESCENTS ANTI-ECLATEMENT + STARTERS

- Durée de vie : environ 8000 heures
- Consommable pour le destructeur d'insectes à feuilles engluées 15W (réf. 51490)

LOT DE 5 FEUILLES ENGLUÉES

- Plaque adhésive neutralisant les insectes volants
- Consommable pour le destructeur d'insectes à feuilles engluées (réf. 51490)

Réf. 51491 - Lot de 5

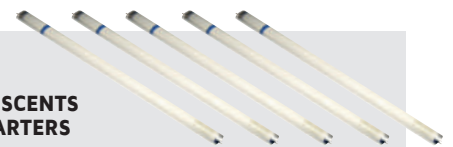

Normes et certifications réglementaires



LOI AGECE

(ANTI-GASPILLAGE POUR UNE ÉCONOMIE CIRCULAIRE)

► **Loi n°2020-105-10 février 2020** : Cette loi, concrète depuis le 1^{er} janvier 2020, s'articulera jusqu'en 2040 pour modifier en profondeur les modes de production, de distribution et les modes de consommations. Elle vise à transformer notre économie linéaire, produire, consommer, jeter en une économie circulaire.

Elle se décline en cinq grands axes :

- Sortir du plastique jetable
- Mieux informer les consommateurs
- Lutter contre le gaspillage et pour le réemploi solidaire
- Agir contre l'obsolescence programmée
- Mieux produire

> Cf. P.10 à 36



TRI DES BIODÉCHETS

Article 88 de la loi AGECE 2024, pensez au tri à la source des déchets alimentaires !

Afin de mettre en place le tri à la source des **déchets alimentaires des ménages** dans toute la France d'ici le 1^{er} janvier 2024, il revient à chaque collectivité d'étudier et d'identifier les solutions les plus pertinentes pour trier les déchets alimentaires à la source et s'assurer que ceux-ci pourront être valorisés et non mis en décharge. La collecte séparée des déchets alimentaires par la collectivité intervient en complémentarité du compostage de proximité.

► La loi du **12 juillet 2010**, dite loi Grenelle 2, a instauré une obligation de tri à la source et de valorisation des gros producteurs de biodéchets et d'huiles usagées.

Depuis le **1^{er} janvier 2016** sont concernés les producteurs de plus de 10 tonnes de biodéchets et 60 litres d'huiles usagées par an.

► La loi du **10 février 2020** relative à la lutte contre le gaspillage et à l'économie circulaire a modifié l'article L. 541-21-1 du code de l'environnement en spécifiant qu'à compter du **1^{er} janvier 2023**, cette obligation s'applique aux personnes qui produisent ou détiennent plus de cinq tonnes de biodéchets par an. Dès le **1^{er} janvier 2024**, c'est l'ensemble des biodéchets et des huiles usagées qui devra faire l'objet d'une collecte séparée pour être valorisé.

> Cf. P.21, 22, 26, 27, 53

OFG (Origine France Garantie)

La certification Origine France Garantie (OGF) présentée officiellement à l'Assemblée nationale le 19 mai 2011. Elle s'appuie sur une vraie démarche de certification. L'obtention se fait par des organismes habilités.

Pour obtenir la certification OFG, 2 critères cumulatifs sont obligatoires : le lieu où le produit prend ses caractéristiques essentielles est situé en France et 50% au moins du prix de revient unitaire est acquis en France.

Cette certification permet aux entreprises de promouvoir le produit en France et aux consommateurs de pouvoir choisir d'acheter français.

> Cf. P.2-10 à 13-22-26-27-32-38 à 40-45-84



TRI SÉLECTIF

► **Loi du 15/07/1975** : première loi organisant la collecte et le traitement des déchets en France. Les opérations de collecte, de transport et de traitement des déchets doivent se faire dans des conditions propres afin d'éviter "tout risque pour l'environnement et pour la santé humaine". Cette loi instaure le principe fondateur de "pollueur-payeur".

► **Loi du 13/07/1992** : appelée aussi loi Royal. Elle vise à renforcer les dispositifs de la loi de 1975 et impose aux entreprises de recycler leurs déchets. A partir de 1992, les déchets représentent un gisement d'énergie et de matières premières que l'on n'a plus le droit de gaspiller, ni de détruire.

► **Loi du 12/07/2010** rend obligatoire la mise en place du tri et la collecte des biodéchets et déchets d'huiles alimentaires par les gros producteurs (seuil d'application du Décret en 2016 : 10 tonnes par an de biodéchets, 60L d'huiles alimentaires).

► **Article L 541-2 du Code de l'environnement** : chaque entreprise est responsable de la gestion des déchets qu'elle produit même lorsqu'ils sont transférés à un tiers à des fins de traitement. L'entreprise doit s'assurer que leur élimination est conforme à la réglementation.

► **Décret n°2016-288 du 10/03/2016** : obligation pour les entreprises de mieux trier leurs déchets de papier, de métal, de plastique, de verre et de bois afin de favoriser leur réutilisation et leur recyclage. Elles doivent séparer ces matières du reste de leurs déchets, soit en instaurant un tri à la source soit par un tri ultérieur dans un centre automatisé.

► **À partir du 1^{er} janvier 2022** : tous les papiers et emballages, qu'ils soient en plastique en métal ou en carton, pourront être déposés dans les bacs et poubelles jaunes. Cette nouvelle consigne va permettre de réduire le tonnage des ordures ménagères produites chaque année sur le territoire métropolitain, tout en obtenant une meilleure revalorisation des déchets collectés.

> **Nécessité d'un équipement permettant le tri sélectif. Cf. P.10 à 36**

► **Le 1^{er} janvier 2025** : l'obligation de tri sélectif sera étendue à tout l'espace public : rues, places, jardins, plages... Les collectivités territoriales se verront ainsi dans l'obligation de remplacer les poubelles de rues par des corbeilles permettant le tri des emballages et des papiers. Ces mesures visent à accélérer la récupération et le recyclage des emballages produits « hors foyer ».

★★★ CLASSEMENT EN HÔTELS DE TOURISME

► **Arrêté du 29/12/21 - publication au Journal Officiel du 14 janvier 2022.**

Depuis le 1^{er} avril 2022, un nouveau classement hôtelier est entré en vigueur. Il détaille les critères fixant les normes et la procédure de classement en hôtels de tourisme. Le chapitre « accessibilité et développement durable » de l'ancien classement est renforcé et de nouveaux critères sur la réduction à la source et le tri des déchets sont apparus (tri en chambre, dans les espaces communs, tri en local poubelles...). Rossignol accompagne les hôtels de tourisme pour répondre au mieux à ces nouveaux critères avec un équipement adapté :

• Point 88 : corbeilles à papier • Point 127 : poubelles à pédale • Point 130 : patères • Point 135 : appuis-vélos • Point 173 : mallette premiers secours avec kit équipements • Point 229 et 230 : réduction des déchets avec produits intégrant un système de recharge en vrac (distributeurs de savon, gel douche...) Point 232 : produits de tri intérieur y compris solutions biodéchets et/ou extérieur si l'établissement dispose de zones extérieures • Point 233 : produits d'affichage associées au système de tri (plaques, stickers, panneau signalétique...)



Normes et certifications réglementaires



PLAN VIGIPIRATE

Le plan VigiPirate est un dispositif de sécurité français destiné à prévenir les menaces ou à réagir face aux actions terroristes, créé en 1978 puis régulièrement réactualisé. L'objectif est double : **protéger la population, les infrastructures, les institutions et préparer les réponses en cas d'attaque.**



Le plan VigiPirate comprend 3 niveaux :

- VIGILANCE PERMANENTE face à une menace durablement élevée mais diffuse
- SECURITE RENFORCEE RISQUE ATTENTAT - Protection renforcée face à un niveau de menace élevé
- URGENCE ATTENTAT - Protection renforcée face à une menace d'attaque terroriste documentée et imminente, ou à la suite immédiate d'un attentat

Rossignol accompagne les Collectivités dans la mise en œuvre du premier niveau du plan VigiPirate (Vigilance). Nos solutions produits spécialement conçues permettent la mise en place ou le renforcement des mesures de précaution et de protection adaptées.

► **Techniques pour l'accessibilité de la voirie et des espaces publics : POTELETS ET BARRIERES** : permettent de séparer les voies de circulation, de protéger les zones piétonnes et de contrôler l'accès des véhicules. La largeur et le diamètre minimal de l'obstacle diminue à mesure que sa hauteur augmente en respectant l'abaque ci-dessous.

Le principe en est qu'une faible hauteur du potelet est compensée par un diamètre important et, réciproquement, qu'un diamètre de petite dimension est compensé par une hauteur élevée du mobilier.

> **Supports de sacs, poubelles et corbeilles ajourées, poubelles et corbeilles transparentes, poubelles et corbeilles à ouverture condamnable.** Cf. P.3-6-12-15-19-26-27-28-29-32-36-44-45-46-48-49-50



STRATIFIÉ COMPACT (HPL)

► COMPACT CERTIFIÉ CE « EN 438 »

Le compact utilisé satisfait aux exigences de la norme « compact extérieur », pour les tests de vieillissement, résistance aux rayons uv (1 500 h) et au vieillissement artificiel (3 000 h). Panneaux compact certifiés PEFC. > Cf. P.38-39



POTELETS HAUTE VISIBILITE

► **Arrêté du 18 septembre 2012 modifiant l'arrêté du 15 janvier 2007 relatif aux prescriptions techniques pour l'accessibilité de la voirie et des espaces publics.**

> **Nécessité d'un élément bas installé au maximum à 0,40 mètre du sol.** - Cf. p41

La partie de couleur contrastée d'un potelet est constituée d'une bande d'au moins 10 cm de hauteur [...] à une hauteur comprise entre 1,20 et 1,40 m.

- facilement repérable : la détection visuelle fait partie des caractéristiques essentielles du potelet PMR. Il est important de rendre visibles les potelets
- dimensions minimales pour une détection optimale : les dimensions permettent aux non-voyants de les détecter facilement à l'aide de leur canne. > Cf. P.37



BARRIERES

► **Arrêté du 1/08/2006 (accessibilité aux PMR)**

Suivant la hauteur de chute possible d'un piéton ou selon que l'usager est un malvoyant ou non, les barrières doivent être installées le long du cheminement où un tel risque existe.

> Cf. P.42



REGLEMENT SUR LES NUISIBLES

La circulaire du 9 août 1978 (article 125.1 et 130.5) impose de se prémunir contre les nuisibles, dont les rongeurs font partie. Cette obligation est valable pour les particuliers, comme pour les collectivités, qui ne doivent pas laisser les rongeurs se multiplier.

L'article 17 de l'arrêté ministériel du 9 mai 1995 fixe les règles pour les établissements qui fournissent des aliments aux consommateurs. Ceux-ci sont dans l'obligation d'établir un plan de dératisation en cas de détection d'un nuisible, en mettant en place un cahier des charges précis

En cas de non-respect, vous vous exposez à des sanctions de l'ordre d'une contravention de troisième classe. La dératisation est obligatoire pour tous les propriétaires selon le décret 2003-462 du 21 mai 2003.

On peut dégager 3 règles :

- Tout un chacun se doit d'éviter l'accumulation de déchets pour ne pas attirer les rongeurs.
- Un contrôle régulier doit se faire afin de vérifier que des nuisibles n'ont pas élu domicile dans les locaux.
- En cas d'infestation avérée, les principaux acteurs doivent prendre les mesures nécessaires pour éradiquer les nuisibles et désinfecter les lieux.

> Cf. P.28-29-44 à 46



CONTENEURS À DÉCHETS

► **La sécurité des conteneurs roulants à déchets est contrôlée en référence aux normes NF EN-840 1 à 6 :**

- 1 à 4 : Normes identifiant les cotes dimensionnelles
- 5 et 5/A1 : Exigences de performances et méthodes d'essais
- 6 et 6/A1 : Exigences d'hygiène et de sécurité

> Cf. P.52-53



BOIS RÉSINEUX CERTIFIÉ "CLASSE 4"

► **Arrêtés du 05/04/05, tous nos produits bois sont conformes à la directive ministérielle sur la promotion de la gestion durable des forêts.**

Le système de traitement est nommé autoclave, sans arsenic, en conformité avec les nouvelles directives environnementales européennes. Il correspond à une imprégnation jusqu'au cœur du bois, le rendant imputrescible: résiste au pourrissement, aux insectes et aux champignons. Il donne au bois une coloration légèrement verdâtre qui s'atténue avec le temps.

> Cf. P.58-59



HYGIÈNE CANINE

Les déjections canines sont autorisées dans les seuls caniveaux à l'exception des parties se trouvant à l'intérieur des passages pour piétons.

Tout propriétaire ou possesseur de chien est tenu de procéder immédiatement par tout moyen approprié au ramassage des déjections canines.

Cette obligation s'inscrit dans le nouveau Code Pénal (article R.632-1) : "Est puni de l'amende prévue pour les contraventions de la 2ème classe le fait de déposer, d'abandonner ou de jeter, en un lieu public ou privé, à l'exception des emplacements désignés à cet effet par l'autorité administrative compétente, des ordures, déchets, matériaux ou tout autre objet, de quelque nature qu'il soit, si ce dépôt n'est pas effectué par la personne ayant la jouissance du lieu ou avec son autorisation (...)".

En cas de non-respect, **l'infraction est passible d'une contravention de 2ème classe** dont le montant varie selon la commune ou la région.

> Cf. P.62-63



Normes et certifications réglementaires



LOI ANTI-TABAC

► Décret n° 2006-1386 du 15/11/06

Depuis le 1^{er} février 2007, l'interdiction de fumer s'applique dans les entreprises, les administrations, les établissements scolaires, les établissements de santé.

Depuis le 1^{er} janvier 2008, elle s'applique aux lieux dits "de convivialité" (cafés, hôtels, restaurants, discothèques, casinos). > Cf. P.64 à 68



CONTACT ALIMENTAIRE

► Règlement cadre (CE) n°1935/2004/CE, du règlement (CE)

n° 2023/2006 et des autres textes européens et nationaux applicables :

Le matériau et/ou objet est conforme aux exigences pertinentes du, listés ci-après :

- Concernant les matières plastiques destinées au contact alimentaire, règlement (UE) n°10/2011. Il garantit que l'objet et les matériaux qui le composent ne présentent pas de risques de toxicité lorsqu'ils sont en contact avec des aliments ou des boissons. Les bonnes pratiques d'hygiène veulent que ce type d'article soit inerte vis-à-vis des aliments, en évitant toute migration de produits et sans effet catalytique susceptible de modifier le goût ou la qualité de l'aliment.

- Si présence de matériaux recyclés dans les matériaux et objets plastiques application du règlement (CE) n°282/2008 (gamme Green). > Cf. P.25-77



HACCP (HAZARD ANALYSIS CRITICAL CONTROL POINT)

► Règlement (CE) n°852/2004 du Parlement européen et du Conseil du 29 avril 2004 – règlement entré en vigueur au 1er janvier 2006

Les déchets alimentaires, sous-produits non comestibles et autres déchets doivent être déposés dans des conteneurs dotés d'une fermeture, sauf si les exploitants du secteur alimentaire peuvent prouver à l'autorité compétente que d'autres types de conteneurs ou de systèmes d'évacuation utilisés conviennent. Ceux-ci doivent être conçus de manière adéquate, être bien entretenus et faciles à nettoyer et, au besoin, à désinfecter. Ce règlement identifie pour la partie déchets les obligations suivantes : des collecteurs dotés d'une fermeture, faciles à entretenir, à désinfecter et nettoyer, conçus de manière adéquate.

Pour répondre à ces obligations réglementaires : collecteurs équipés d'un couvercle, collecteurs avec des formes facilitant le nettoyage et l'écoulement après rinçage, collecteurs qui facilitent le tri via les couleurs disponibles, et qui ne favorisent pas les risques de contaminations croisées grâce à la pédale d'ouverture du couvercle.

> Nécessité de s'équiper de collecteurs qui se nettoient facilement et qui disposent d'une pédale et d'un couvercle. Cf. P.23 à 25-76-77-95-96-107



PRINCIPE D'AUTO-EXTINCTION

► Evaluation technique réalisée par le CNPP (Centre National de Prévention et de Protection) : produit conforme à la spécification technique.

CNPP: organisme certificateur dans les domaines de la prévention et de la protection incendie en s'appuyant sur les compétences de ses laboratoires et services d'inspections et d'audits. > Cf. P.70-79



PREMIERS SECOURS

► Article R4224-14 – décret n°2008-244 au 7 mars 2008

Le décret n°2008-244 du 7 mars 2008 du Code du travail comporte 3 articles fondamentaux : Selon l'article R4224-14 du code du travail, il est précisé que "les lieux de travail doivent être équipés de matériels de premier secours adaptés à la nature des risques et facilement accessible". L'employeur prend les mesures nécessaires pour assurer la sécurité et protéger la santé physique et mentale des travailleurs de son établissement.

> Cf. P.81-82



HYGIENE FEMININE PRECARITE MENSTRUELLE

Hygiène féminine :

Réglementation environnementale relative à l'élimination des déchets sanguins



► Article R232-5 à R. 232-5-9 : Les cabinets d'aisances doivent être aménagés de manière à ne dégager aucune odeur, être équipés de chasse d'eau et pourvus de papier hygiénique ... les cabinets d'aisances réservés aux femmes doivent comporter un récipient pour garnitures périodiques.

► Article R4228-10 : Dans les établissements employant un personnel mixte, les cabinets d'aisance sont séparés pour le personnel féminin et masculin. Les cabinets d'aisance réservés aux femmes comportent un récipient pour garnitures périodiques.

Lutte contre la précarité menstruelle :

Le Gouvernement agit concrètement contre la précarité étudiante en rendant progressivement accessibles à toutes les étudiantes, de manière gratuite, les protections dont elles ont besoin tout au long de l'année.

Ainsi cet accès s'est fait par étapes :

- Les résidences universitaires des CROUS et les services de santé universitaires doivent être équipés en distributeurs de protections hygiéniques gratuites et respectueuses de l'environnement.

- Depuis la rentrée de septembre 2021, ces distributeurs doivent être déployés sur l'ensemble des campus universitaires. > Cf. P.92-93



ACCESSIBILITÉ AUX PERSONNES À MOBILITÉ RÉDUITE

► Arrêté du 1^{er} août 2006 - Tous les établissements recevant du public et les installations ouvertes au public doivent être accessibles aux PMR (Personnes à Mobilité Réduite) depuis le 1^{er} janvier 2015.

> Nécessité d'équipements permettant de répondre à l'ensemble des besoins et obligations dans le domaine de l'accessibilité et de l'autonomie dans les cheminements extérieurs y compris les blocs sanitaires. > Cf. P.104



► Arrêté du 18 septembre 2012 modifiant l'arrêté du 15 janvier 2007 relatif aux prescriptions techniques pour l'accessibilité de la voirie et des espaces publics.

► Arrêté du 15 janvier 2007

Les équipements et mobiliers urbains présents sur le cheminement piétonnier s'inscrivent dans un volume minimum pour être détectés afin d'assurer la sécurité des personnes malvoyantes.

> Nécessité d'un élément bas installé au maximum à 0,40 mètre du sol. - Cf. P34-41



DISPOSITIF AD'AP

► Arrêté du 14 septembre 2018 relatif au suivi de l'avancement des agendas d'accessibilité programmée - JORF n°0234 du 10 octobre 2018 - Entrée en vigueur : Le 10 janvier 2019

Modalités de suivi de l'avancement des agendas d'accessibilité programmée (Ad'AP) pour la mise en accessibilité des établissements recevant du public (ERP) et des installations ouvertes au public (IOP).

L'arrêté définit le contenu minimal des points de situation à l'issue de la première année et des bilans des travaux et autres actions de mise en accessibilité réalisés à la moitié de la durée de l'agenda d'accessibilité programmée. Cf. P.35-104





Le Réseau Cocci
03 89 72 05 35
courrier@lereseaucocci.fr

rossignol.fr

Fabricant français de solutions produits dans le tri sélectif, le mobilier urbain et l'équipement d'hygiène